



MULTIP[®]

Multip

**KOMPLETNÍ
VYBAVENÍ ŠKOL**

OBSAH

	ŠKOLNÍ NÁBYTEK	
	Lavice a židle BINGO	4
	Lavice a židle GABI	6
	Lavice a židle MULTIP	8
	Lavice a židle VARE	10
	Lavice a židle POLO/DELTA	12
	Lavice se sklopnou deskou	14
	Nábytek pro tělesně postižené	15
	Stoly	16
	Židle	18
	MATEŘSKÉ ŠKOLY	
	Židle/Stoly	24
	Stoly	26
	Lavičky/Skříňky SOFIE	28
	Skříňky SOFIE/Stoly	30
	ODBORNÉ UČEBNY	
	Přírodovědné učebny	34
	Příklady uspořádání odborných učeben	41
	Laboratorní pracoviště	42
	Skříně na chemikálie	44
	ICT učebny	46
	Jazykové učebny	48
	Učitelská multimediální pracoviště	50
	Kuchyňky	51
	KANCELÁŘSKÝ NÁBYTEK	
	Kancelářský nábytek	54
	Kancelářské židle	60
	Kancelářská křesla a konferenční židle	61
	Konferenční židle	62
	Sedací nábytek	63
	Věšáky	64
	Kuchyňky	65
	POSLUCHÁRNY A AULY	68
	JÍDELNY	72
	ŠATNY	78
	Celokovové šatní skříně	81
	CHODBY, VESTIBULY, HALY	86
	Sedací vaky	89
	Doplňkový nábytek	90
	Náhradní díly	91
	UČEBNÍ POMŮCKY	
	Matematika	96
	Fyzika	104
	Chemie	111
	Biologie	113
	Ekologie	120
	Zeměpis	122
	Hudební výchova	125
	Tělesná výchova a sport	127
	Výtvarná výchova	130
	Mateřské školy a speciální vzdělávání	133
	TABULE A PŘÍSLUŠENSTVÍ	
	Tabule	142
	Flipcharty a mobilní tabule	146
	Křídly	148
	Tabulové nářadí	149
	Nástěnky, vitríny a paravány	152
	AUDIOVIZUÁLNÍ TECHNIKA	158
	REFERENCE	160

VZORNÍK BAREV Odstínů RAL

kovových konstrukcí a částí nábytku

Odstíny RAL bez příplatku



DEZÉNY LAMINÁTOVÝCH DESEK

Dezény LTD pro kancelářský nábytek – bez příplatku

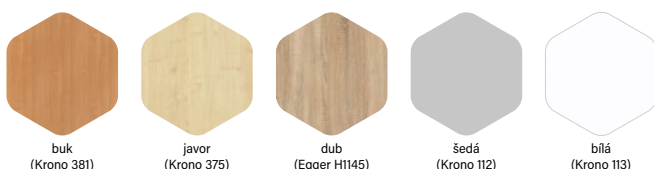

Ostatní dezény LTD za příplatek – žádejte individuální kalkulaci

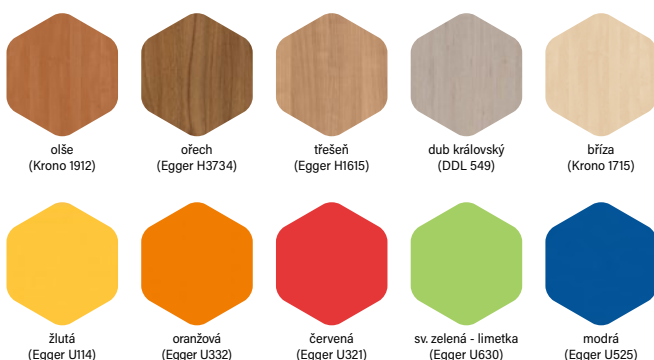

POTAHOVÉ LÁTKY PRO ŽIDLE

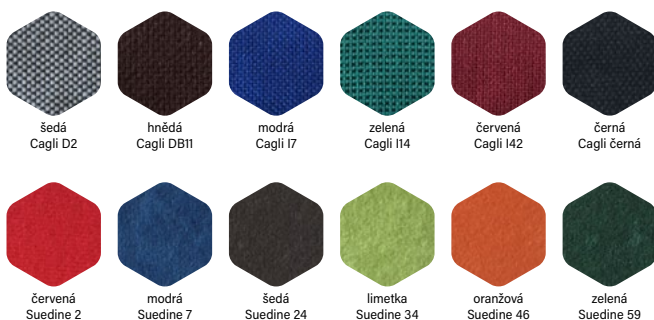

LEGENDA

 Výškově stavitelné

 Posuvný sedák

TECHNICKÉ PARAMETRY ŠKOLNÍHO NÁBYTKU

- Školní nábytek odpovídá normám ČSN EN 1729-1 /911710/ a ČSN 1729-2+A1 /911710/ z ledna 2017.
- Garantujeme záruku 5 let na svary.
- Konstrukce jsou tvořeny z trubkových, plochooávných, čtvercových, obdélníkových a tunelových profilů.
- Výškové nastavení se provádí pomocí stavěcího šroubu s vnitřním šestihranem ČSN EN ISO 4028 v plastové objímce a inbusového klíče. Vedení v plastových objímkách je bezpečnější, manipulace při nastavování výšky je snadná a zabraňuje také poškození barvy.
- Kovové části jsou povrchově upraveny práškovou vypalovací barvou s chemickou předúpravou (viz vzorník RAL).



možnost volby pracovní desky:



LTD deska 18 mm s ostrými rohy a ABS hranou 2 mm



LTD deska 22 mm s oblémi rohy a ABS hranou 2 mm

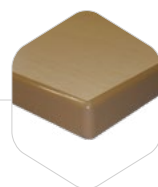

tvrzená LTD deska 22 mm s litou vysoce odolnou PUR hranou, která zabraňuje odtržení od desky



pozinkovaný odkládací koš



plastový návlek s rektifikačními šrouby pro ustavení lavice při nerovné podlaze



odkládání židlí do košů lavic



bezpečný háček pro aktovku



kovové záslepky



sedák a opěrák lakován zdravotně nezávadným lakem



anatomicky tvarovaný opěrák a sedák s krepkou z vícevrstvé překližky



židle E s posuvným sedákem pro všechny velikosti židlí dle normy



plastové návleky židlí bez filcu, s bílou vložkou, s filcem



vyztužení sedáku kovovým profilem podél celé délky sedáku

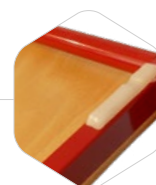

podsedák s plastovými prvky pro uložení židle do košíku

SPRÁVNÁ VELIKOST ŠKOLNÍHO NÁBYTKU

VÝŠKA SEDÁKU ŽIDLÍ A VÝŠKA PRACOVNÍCH DESEK LAVIC DLE ČSN EN 1729-1

93–116 cm

108–121 cm

119–142 cm

133–159 cm

146–176,5 cm

159–188 cm

174–207 cm



č. 1



č. 2



č. 3



č. 4



č. 5



č. 6



č. 7

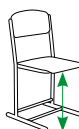

26 cm

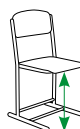

31 cm

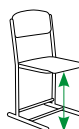

35 cm

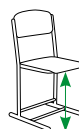

38 cm

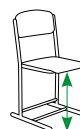

43 cm

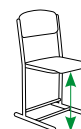

46 cm

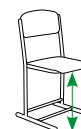

51 cm

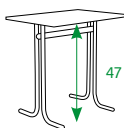

47 cm

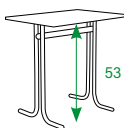

53 cm

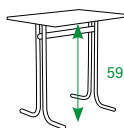

59 cm

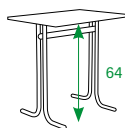

64 cm

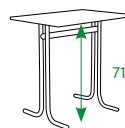

71 cm

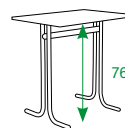

76 cm

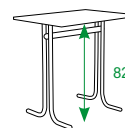

82 cm

Správné sezení je základním předpokladem zdravého růstu dětí. Vhodným typem a velikostí školní židle a lavice podpoříme tento zdravý růst a vývoj žáků. Každý žák by měl mít vhodnou velikost školní židle a školní lavice přesně odpovídající jeho výšce. Správné velikosti a bezpečnostní požadavky školního nábytku určují normy ČSN EN 1729-1 /911710/ a ČSN 1729-2+A1 /911710/ z ledna 2017.

Naše školní lavice a židle tyto normy splňují.

JAK SPRÁVNĚ SEDĚT?

Posadte žáka tak, aby se opřel rovnými zády o opěradlo a pohledem z boku provedte následující kontrolu:

1. Opěradlo slouží jako opora bederní, nikoliv hrudní páteře!
2. Sedák, tedy ta část židle, na které žáci sedí, by měl mít zaoblenou přední hranu a umožnit žákovi volně spustit nohy k zemi, aniž by cítil tlak v podkolenní jamce, přičemž žák celým chodidlem došlápne na podlahu.
3. Výška sedáku je pak délka bérce plus výška podrážky obuvi. Stehno a bérec, stejně jako chodidlo a bérec, svírají pravý úhel.
4. Chodidla jsou celou plochou v pevném kontaktu s podlahou.
5. V případě školních lavic by lokty a předloktí měly být volně položeny na pracovní desku lavice.



MULTIP[®]



MULTIP Moravia s.r.o.

PARTNER V KOMPLETNÍM VYBAVENÍ ŠKOL

- Výrobce školního a kancelářského nábytku
- Česká rodinná firma
- Tradice 28 let
- Kvalitní produkty
- Široký sortiment
- Komplexní servis

NAŠIM ZÁKAZNÍKŮM NABÍZÍME:

- Odborné poradenství
- Přípravu projektů i 3D vizualizací
- Dopravu a montáž
- Možnost individuálních úprav výrobků
- Záruční a pozáruční servis

DODÁME KOMPLETNÍ VYBAVENÍ PRO:

- Třídy
- Odborné učebny a laboratoře
- Kanceláře a sborovny
- Jídelny
- Šatny
- Chodby
- Knihovny, družiny a klubovny

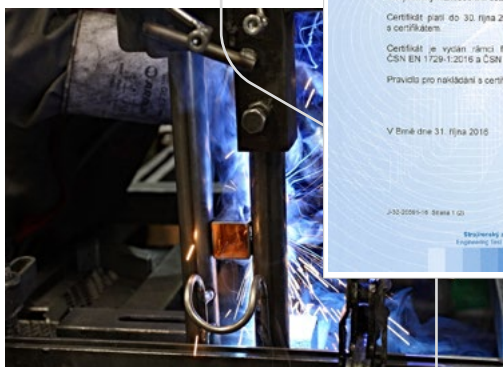



ŠKOLNÍ NÁBYTEK



BINGO STUDENT LAVICE

- moderní designová školní lavice
- záruka 5 let na svary
- konstrukce z plochooválných profilů 50 × 30 mm, 45 × 25 mm a tunelového profilu 55 × 35 mm
- u kovové konstrukce možnost volby RAL barvy dle vzorníku



LAVICE BINGO STUDENT JEDNOMÍSTNÁ PEVNÁ

obj. č. 2280

- vel. 3, 4, 5, 6, 7
- bez koše, s košem, s odkládací deskou
- velikost pracovní desky 75 × 50 cm (PUR 70 × 55 cm)



LAVICE BINGO STUDENT DVOUMÍSTNÁ PEVNÁ

obj. č. 2290

- vel. 3, 4, 5, 6, 7
- bez koše, s košem, s odkládací deskou
- velikost pracovní desky 130 × 50 cm (PUR 130 × 55 cm)



⇅ LAVICE BINGO STUDENT JEDNOMÍSTNÁ VÝŠKOVĚ STAVITELNÁ

obj. č. 2281

- vel. 3-5, 5-7
- bez koše, s košem, s odkládací deskou
- velikost pracovní desky 75 × 50 cm (PUR 70 × 55 cm)



⇅ LAVICE BINGO STUDENT DVOUMÍSTNÁ VÝŠKOVĚ STAVITELNÁ

obj. č. 2291

- vel. 3-5, 5-7
- bez koše, s košem, s odkládací deskou
- velikost pracovní desky 130 × 50 cm (PUR 130 × 55 cm)

K typové řadě lavic BINGO Student doporučujeme židle MULTIP:



ŽIDLE MULTIP PEVNÁ

obj. č. 1210

- vel. 3, 4, 5, 6, 7
- stohovatelná
- hmotnost 6 kg



⇅ ŽIDLE MULTIP VÝŠKOVĚ STAVITELNÁ

obj. č. 1350

- vel. 3-5, 5-7 (velikosti 3 a 7 doplňkové)
- hmotnost 6 kg



⇅ ŽIDLE MULTIP - E

obj. č. 1320

- vel. 3-5, 4-6
- výškově stavitelná s posuvným sedákem (obsažení všech velikostí dle normy)
- hmotnost 6 kg



KATEDRA BINGO

- základní provedení bez úložných prostor
obj. č. 2730
- vel. 6
 - velikost pracovní desky 130 × 60 cm (PUR 130 × 65 cm)



KATEDRA BINGO S 1 ZÁSUVKOU

- obj. č. 2731
- vel. 6
 - možnost doplnění zamykání
 - velikost pracovní desky 130 × 60 cm (PUR 130 × 65 cm)



ZÁRUKA
5 let
NA SVARY



KATEDRA BINGO SE 2 ZÁSUVKAMI

- obj. č. 2732
- vel. 6
 - možnost doplnění zamykání
 - velikost pracovní desky 130 × 60 cm (PUR 130 × 65 cm)



KATEDRA BINGO SE 4 ZÁSUVKAMI

- obj. č. 2734
- vel. 6
 - možnost doplnění zamykání
 - velikost pracovní desky 130 × 60 cm (PUR 130 × 65 cm)



KATEDRA BINGO SE SKŘÍŇKOU S DVÍŘKY

- obj. č. 2735
- vel. 6
 - možnost doplnění zamykání
 - velikost pracovní desky 130 × 60 cm (PUR 130 × 65 cm)



UČITELSKÁ ŽIDLE MULTIP S ČALOUNĚNÝM SEDÁKEM

- obj. č. 1213
- vel. 6
 - hmotnost 6,3 kg



UČITELSKÁ ŽIDLE MULTIP S ČALOUNĚNÝM SEDÁKEM A OPĚRÁKEM

- obj. č. 1212
- vel. 6
 - hmotnost 6,5 kg

GABI LAVICE A ŽIDLE

- nejprodávanejší řada školního nábytku
- certifikovaný výrobek dle norem ČSN EN 1729-1:2016 a ČSN EN 1729-2+A1:2016
- záruka 5 let na svary
- konstrukce z trubkových profilů 28 mm a 32 mm
- u kovové konstrukce možnost volby RAL barvy dle vzorníku



LAVICE GABI JEDNOMÍSTNÁ PEVNÁ

- obj. č. 2040
- vel. 3, 4, 5, 6, 7
 - bez koše, s košem, s odkládací deskou
 - velikost pracovní desky 75 × 50 cm (PUR 70 × 55 cm)



LAVICE GABI DVOUMÍSTNÁ PEVNÁ

- obj. č. 2050
- vel. 3, 4, 5, 6, 7
 - bez koše, s košem, s odkládací deskou
 - velikost pracovní desky 130 × 50 cm (PUR 130 × 55 cm)



↕ LAVICE GABI JEDNOMÍSTNÁ VÝŠKOVĚ STAVITELNÁ

- obj. č. 2041
- vel. 3-5, 5-7, 4-6
 - bez koše, s košem, s odkládací deskou
 - velikost pracovní desky 75 × 50 cm (PUR 70 × 55 cm)



↕ LAVICE GABI DVOUMÍSTNÁ VÝŠKOVĚ STAVITELNÁ

- obj. č. 2051
- vel. 3-5, 5-7, 4-6
 - bez koše, s košem, s odkládací deskou
 - velikost pracovní desky 130 × 50 cm (PUR 130 × 55 cm)



ŽIDLE GABI PEVNÁ

- obj. č. 1040
- vel. 3, 4, 5, 6, 7
 - stohovatelná
 - hmotnost 5,5 kg



↕ ŽIDLE GABI VÝŠKOVĚ STAVITELNÁ

- obj. č. 1060
- vel. 3-5, 5-7 (velikosti 3 a 7 doplňkové)
 - hmotnost 6 kg



↕ ŽIDLE GABI - E

- obj. č. 1760
- vel. 3-5, 4-6
 - výškově stavitelná s posuvným sedákem (obsažení všech velikostí dle normy)
 - hmotnost 6,7 kg



KATEDRA GABI

- základní provedení bez úložných prostor
obj. č. 2610
- vel. 6
 - velikost pracovní desky 130 × 60 cm (PUR 130 × 65 cm)



KATEDRA GABI S 1 ZÁSUVKOU

- obj. č. 2611
- vel. 6
 - možnost doplnění zamykání
 - velikost pracovní desky 130 × 60 cm (PUR 130 × 65 cm)



KATEDRA GABI SE 2 ZÁSUVKAMI

- obj. č. 2612
- vel. 6
 - možnost doplnění zamykání
 - velikost pracovní desky 130 × 60 cm (PUR 130 × 65 cm)



KATEDRA GABI SE 4 ZÁSUVKAMI

- obj. č. 2614
- vel. 6
 - možnost doplnění zamykání
 - velikost pracovní desky 130 × 60 cm (PUR 130 × 65 cm)



KATEDRA GABI SE SKŘÍŇKOU S DVÍŘKY

- obj. č. 2615
- vel. 6
 - možnost doplnění zamykání
 - velikost pracovní desky 130 × 60 cm (PUR 130 × 65 cm)



UČITELSKÁ ŽIDLE GABI S ČALOUNĚNÝM SEDÁKEM

- obj. č. 1043
- vel. 6
 - hmotnost 5,8 kg



UČITELSKÁ ŽIDLE GABI S ČALOUNĚNÝM SEDÁKEM A OPĚRÁKEM

- obj. č. 1042
- vel. 6
 - hmotnost 6 kg



MULTIP LAVICE A ŽIDLE

- certifikovaný výrobek dle norem ČSN EN 1729-1:2016 a ČSN EN 1729-2+A1:2016
- záruka 5 let na svary
- konstrukce z plochooválných profilů 38 × 20 mm, 40 × 20 mm a 35 × 15 mm
- u kovové konstrukce možnost volby RAL barvy dle vzorníku



LAVICE MULTIP JEDNOMÍSTNÁ PEVNÁ

obj. č. 2140

- vel. 3, 4, 5, 6, 7
- bez koše, s košem, s odkládací deskou
- velikost pracovní desky 75 × 50 cm (PUR 70 × 55 cm)



LAVICE MULTIP DVOUMÍSTNÁ PEVNÁ

obj. č. 2150

- vel. 3, 4, 5, 6, 7
- bez koše, s košem, s odkládací deskou
- velikost pracovní desky 130 × 50 cm (PUR 130 × 55 cm)



⇅ LAVICE MULTIP JEDNOMÍSTNÁ VÝŠKOVĚ STAVITELNÁ

obj. č. 2860

- vel. 3-5, 5-7, 4-6
- bez koše, s košem, s odkládací deskou
- velikost pracovní desky 75 × 50 cm (PUR 70 × 55 cm)



⇅ LAVICE MULTIP DVOUMÍSTNÁ VÝŠKOVĚ STAVITELNÁ

obj. č. 2870

- vel. 3-5, 5-7, 4-6
- bez koše, s košem, s odkládací deskou
- velikost pracovní desky 130 × 50 cm (PUR 130 × 55 cm)



ŽIDLE MULTIP PEVNÁ

obj. č. 1210

- vel. 3, 4, 5, 6, 7
- stohovatelná
- hmotnost 6 kg



⇅ ŽIDLE MULTIP VÝŠKOVĚ STAVITELNÁ

obj. č. 1350

- vel. 3-5, 5-7 (velikosti 3 a 7 doplňkové)
- hmotnost 6 kg



⇅ ŽIDLE MULTIP - E

obj. č. 1320

- vel. 3-5, 4-6
- výškově stavitelná s posuvným sedákem (obsažení všech velikostí dle normy)
- hmotnost 6 kg



KATEDRA MULTIP

- základní provedení bez úložných prostor
 obj. č. 2640
- vel. 6
 - velikost pracovní desky 130 × 60 cm (PUR 130 × 65 cm)



KATEDRA MULTIP S 1 ZÁSUVKOU

- obj. č. 2641
- vel. 6
 - možnost doplnění zamykání
 - velikost pracovní desky 130 × 60 cm (PUR 130 × 65 cm)



KATEDRA MULTIP SE 2 ZÁSUVKAMI

- obj. č. 2642
- vel. 6
 - možnost doplnění zamykání
 - velikost pracovní desky 130 × 60 cm (PUR 130 × 65 cm)



KATEDRA MULTIP SE 4 ZÁSUVKAMI

- obj. č. 2644
- vel. 6
 - možnost doplnění zamykání
 - velikost pracovní desky 130 × 60 cm (PUR 130 × 65 cm)



KATEDRA MULTIP SE SKŘÍŇKOU S DVÍŘKY

- obj. č. 2645
- vel. 6
 - možnost doplnění zamykání
 - velikost pracovní desky 130 × 60 cm (PUR 130 × 65 cm)



ŽIDLE COMPLAST

- obj. č. COMST30KG
- vel. 2, 3, 4, 5, 6, 7
 - stohovatelná
 - konstrukce z plochooválného profilu
 - sedák a opěrák z velmi odolného plastu s polštářovým efektem pro komfortní sezení



UČITELSKÁ ŽIDLE MULTIP S ČALOUNĚNÝM SEDÁKEM

- obj. č. 1213
- vel. 6
 - hmotnost 6,3 kg



UČITELSKÁ ŽIDLE MULTIP S ČALOUNĚNÝM SEDÁKEM A OPĚRÁKEM

- obj. č. 1212
- vel. 6
 - hmotnost 6,5 kg

VARE LAVICE A ŽIDLE

- záruka 5 let na svary
- konstrukce z trubkových profilů 28 mm a 32 mm
- u kovové konstrukce možnost volby RAL barvy dle vzorníku



LAVICE VARE JEDNOMÍSTNÁ PEVNÁ

- obj. č. 2020
- vel. 3, 4, 5, 6, 7
 - bez koše, s košem, s odkládací deskou
 - velikost pracovní desky 75 × 50 cm (PUR 70 × 55 cm)



LAVICE VARE DVOUMÍSTNÁ PEVNÁ

- obj. č. 2030
- vel. 3, 4, 5, 6, 7
 - bez koše, s košem, s odkládací deskou
 - velikost pracovní desky 130 × 50 cm (PUR 130 × 55 cm)



⇅ LAVICE VARE JEDNOMÍSTNÁ VÝŠKOVĚ STAVITELNÁ

- obj. č. 2021
- vel. 3-5, 5-7, 4-6
 - bez koše, s košem, s odkládací deskou
 - velikost pracovní desky 75 × 50 cm (PUR 70 × 55 cm)



⇅ LAVICE VARE DVOUMÍSTNÁ VÝŠKOVĚ STAVITELNÁ

- obj. č. 2031
- vel. 3-5, 5-7, 4-6
 - bez koše, s košem, s odkládací deskou
 - velikost pracovní desky 130 × 50 cm (PUR 130 × 55 cm)



ŽIDLE VARE PEVNÁ

- obj. č. 1020
- vel. 3, 4, 5, 6, 7
 - stohovatelná
 - hmotnost 5,5 kg



⇅ ŽIDLE VARE VÝŠKOVĚ STAVITELNÁ

- obj. č. 1030
- vel. 3-5, 5-7 (velikosti 3 a 7 doplňkové)
 - hmotnost 6 kg



⇅ ŽIDLE VARE - E

- obj. č. 1750
- vel. 3-5, 4-6
 - výškově stavitelná s posuvným sedákem (obsažení všech velikostí dle normy)
 - hmotnost 6,7 kg



KATEDRA VARE

základní provedení bez úložných

prostor

obj. č. 2600

- vel. 6
- velikost pracovní desky 130 × 60 cm (PUR 130 × 65 cm)



KATEDRA VARE S 1 ZÁSUVKOU

obj. č. 2601

- vel. 6
- možnost doplnění zamykání
- velikost pracovní desky 130 × 60 cm (PUR 130 × 65 cm)



ZÁRUKA
5 let
NA SVARY

ČESKÝ
VÝROBEK



KATEDRA VARE SE 2 ZÁSUVKAMI

obj. č. 2602

- vel. 6
- možnost doplnění zamykání
- velikost pracovní desky 130 × 60 cm (PUR 130 × 65 cm)



KATEDRA VARE SE 4 ZÁSUVKAMI

obj. č. 2604

- vel. 6
- možnost doplnění zamykání
- velikost pracovní desky 130 × 60 cm (PUR 130 × 65 cm)



KATEDRA VARE SE SKŘÍŇKOU S DVÍŘKY

obj. č. 2605

- vel. 6
- možnost doplnění zamykání
- velikost pracovní desky 130 × 60 cm (PUR 130 × 65 cm)



UČITELSKÁ ŽIDLE VARE S ČALOUNĚNÝM SEDÁKEM

obj. č. 1023

- vel. 6
- hmotnost 5,8 kg



UČITELSKÁ ŽIDLE VARE S ČALOUNĚNÝM SEDÁKEM A OPĚRÁKEM

obj. č. 1022

- vel. 6
- hmotnost 6 kg

POLO LAVICE A ŽIDLE, DELTA ŽIDLE

- kvalitní školní nábytek jednoduché konstrukce
- záruka 5 let na svary
- konstrukce z trubkových profilů 20 mm a 25 mm
- bez možnosti pracovní desky s PUR hranou
- u kovové konstrukce možnost volby RAL barvy dle vzorníku



LAVICE POLO JEDNOMÍSTNÁ

- obj. č. 2401
- stohovatelná
 - vel. 4, 5, 6, 7
 - bez koše, s košem, s odkládací deskou
 - velikost pracovní desky 75 × 50 cm



LAVICE POLO DVOUMÍSTNÁ

- obj. č. 2411
- stohovatelná
 - vel. 4, 5, 6, 7
 - bez koše, s košem, s odkládací deskou
 - velikost pracovní desky 130 × 50 cm



ŽIDLE POLO 2

- obj. č. 1720
- stohovatelná
 - vel. 4, 5, 6, 7
 - hmotnost 4,5 kg



ŽIDLE POLO 2 S KOŠEM

- obj. č. 1725
- vel. 6
 - odkládací koš pod sedákem
 - hmotnost 5 kg

ZÁRUKA
5 let
NA SVARY



ŽIDLE DELTA 2

- obj. č. 1740
- vel. 6
 - zvýšená pevnost konstrukce – trubka průměr 25 mm
 - stohovatelná



ŽIDLE DELTA 2 S ČALOUNĚNÝM SEDÁKEM

- obj. č. 1743
- vel. 6
 - zvýšená pevnost konstrukce – trubka průměr 25 mm



ŽIDLE DELTA 2 S ČALOUNĚNÝM SEDÁKEM A OPĚRÁKEM

- obj. č. 1742
- vel. 6
 - zvýšená pevnost konstrukce – trubka průměr 25 mm



ŽIDLE POLO VARIANT SE SKLOPNÝM PULTÍKEM

- obj. č. 1719 S
- vel. 6
 - možnost volby sklopného pultíku na pravé/levé straně židle
 - hmotnost 6 kg



ŽIDLE POLO VARIANT S PEVNÝM PULTÍKEM

- obj. č. 1719 P
- vel. 6
 - možnost volby pevného pultíku na pravé/levé straně židle
 - hmotnost 6 kg



ŽIDLE POLO VARIANT S KOŠEM A SE SKLOPNÝM PULTÍKEM

- obj. č. 1718 S
- vel. 6
 - možnost volby sklopného pultíku na pravé/levé straně židle
 - hmotnost 6,5 kg



ŽIDLE POLO VARIANT S KOŠEM A S PEVNÝM PULTÍKEM

- obj. č. 1718 P
- vel. 6
 - možnost volby pevného pultíku na pravé/levé straně židle
 - hmotnost 6,5 kg



UČITELSKÁ ŽIDLE POLO 2 S ČALOUNĚNÝM SEDÁKEM

- obj. č. 1723
- vel. 6
 - hmotnost 4,8 kg



UČITELSKÁ ŽIDLE POLO 2 S ČALOUNĚNÝM SEDÁKEM A OPĚRÁKEM

- obj. č. 1722
- vel. 6
 - hmotnost 5 kg

LAVICE SE SKLOPNOU DESKOU

- u kovové konstrukce možnost volby RAL barvy dle vzorníku

LAVICE ERGONOM

- obj. č. 2363
- plynule výškově stavitelná
 - nastavení náklonu pracovní plochy až 20 °
 - vel. 4-7
 - jednomístná
 - s košem
 - velikost pracovní desky 75 × 65 cm
 - deska LTD 25 mm s bukovým náklížkem proti posunu papíru



LAVICE UNIVARE JEDNOMÍSTNÁ

- obj. č. 2024
- výškově stavitelná
 - nastavení náklonu pracovní plochy až 30 °
 - vel. 3-5, 5-7
 - bez koše, s košem, s přihrádkou z LTD
 - velikost pracovní desky 75 × 50 cm
 - pracovní deska LTD 18 mm s bukovým náklížkem proti posunu papíru
 - možnost volby desky LTD 25 mm s bukovým náklížkem proti posunu papíru
 - možnost dodání v mobilní variantě se dvěma brzděnými kolečky



LAVICE UNIVARE DVOUMÍSTNÁ

- obj. č. 2034
- výškově stavitelná
 - nastavení náklonu pracovní plochy až 30 °
 - vel. 3-5, 5-7
 - bez košů, s koši, s přihrádkou z LTD
 - velikost pracovní desky 130 × 50 cm
 - pracovní deska LTD 18 mm s bukovým náklížkem proti posunu papíru
 - možnost volby desky LTD 25 mm s bukovým náklížkem proti posunu papíru
 - možnost dodání v mobilní variantě se dvěma brzděnými kolečky

NÁBYTEK PRO TĚLESNĚ POSTIŽENÉ

ZÁRUKA
5 let
NA SVARY

ČESKÝ
VÝROBEK

- u kovové konstrukce možnost volby RAL barvy dle vzorníku



LAVICE VARE PRO TĚLESNĚ POSTIŽENÉ

- obj. č. 2242
- výškově stavitelná
 - vodorovná pracovní plocha bez náklonu
 - vel. 5-9
 - bez bočního koše, s bočním košem
 - velikost pracovní desky 130 x 70 cm
 - pevná pracovní deska s výřezem z LTD 25 mm



LAVICE PRO TĚLESNĚ POSTIŽENÉ PLYNULE VÝŠKOVĚ STAVITELNÁ

- obj. č. 2383
- plynule výškově stavitelná
 - nastavení náklonu pracovní plochy až 20 °
 - vel. 4-7
 - bez bočního koše, s bočním košem
 - velikost pracovní desky 80 x 70 cm
 - pracovní deska s výřezem z LTD 25 mm



ŽIDLE GABI S VÝKLOPNÝMI PODRUČKY

- obj. č. 7158
- vel. 2-3, 3-5, 4-6
 - čalouněný sedák, opěrák a područky
 - možnost volby potahu
 - posuvný systém sedáku pro nastavení optimální polohy
 - výklopné područky
 - hmotnost 7 kg

UNIVERZÁLNÍ STOLY - PEVNÉ

- kvalitní ocelová konstrukce, nohy z trubkových nebo uzavřených čtvercových profilů
- průměr trubky 38 mm, jákl 30 × 30 mm
- povrchová úprava konstrukce práškovou vypalovací barvou s chemickou předúpravou dle vzorníku barev RAL
- nohy stolů s plastovými koncovkami s nivelací
- možnost volby pracovní desky stolů z LTD tl. 18 nebo 25 mm s 2mm ABS hranou
- standardní výška stolů 76 cm (vel. 6)
- u všech typů stolů možnost dodání s brzděnými kolečky na dvou nohách



KONSTRUKCE S TRUBKOVOU NOHOU:

obj. č.	tvar desky / rozměr
3102	obdélník 160 × 80 cm
3152	obdélník 120 × 80 cm
3136	obdélník 100 × 80 cm
3100	obdélník 120 × 60 cm
3101	čtverec 80 × 80 cm
3107	lichoběžník 160 × 80 cm
3155	šestiúhelník průměr 120 cm
3153	kruh průměr 120 cm



KONSTRUKCE S JÁKLOVOU NOHOU:

obj. č.	tvar desky / rozměr
3314	obdélník 160 × 80 cm
3309	obdélník 120 × 80 cm
3307	obdélník 100 × 80 cm
3112	obdélník 120 × 60 cm
3306	čtverec 80 × 80 cm
3405	lichoběžník 160 × 80 cm



UNIVERZÁLNÍ STOLY - VÝŠKOVĚ STAVITELNÉ

- kvalitní ocelová konstrukce, nohy z trubkových profilů
- průměr trubky 28 a 32 mm
- povrchová úprava konstrukce práškovou vypalovací barvou s chemickou předúpravou dle vzorníku barev RAL
- speciální plastová objímka na krytí stavěcích inbusových šroubů
- nohy stolů s plastovými koncovkami s nivelací
- možnost volby pracovní desky stolů z LTD tl. 18 nebo 25 mm s 2mm ABS hranou
- stavitelná výška stolů 64–82 cm (vel. 4–7)
- (vel. 2–4 uvedena v sekci Mateřské školy)
- u všech typů stolů možnost dodání s brzděnými kolečky na dvou nohách



KONSTRUKCE S TRUBKOVOU NOHOU, VÝŠKOVĚ STAVITELNÉ:

obj. č.	tvar desky / rozměr
3129-4	obdélník 160 × 80 cm
3126-4	obdélník 120 × 80 cm
3146-4	obdélník 100 × 80 cm
3131-4	obdélník 120 × 60 cm
3124-4	čtverec 80 × 80 cm
3142-4	lichoběžník 160 × 80 cm
3141-4	šestiúhelník průměr 120 cm
3140-4	kruh průměr 120 cm



ZÁRUKA
5 let
NA SVARY



PŘÍKLADY SESTAV

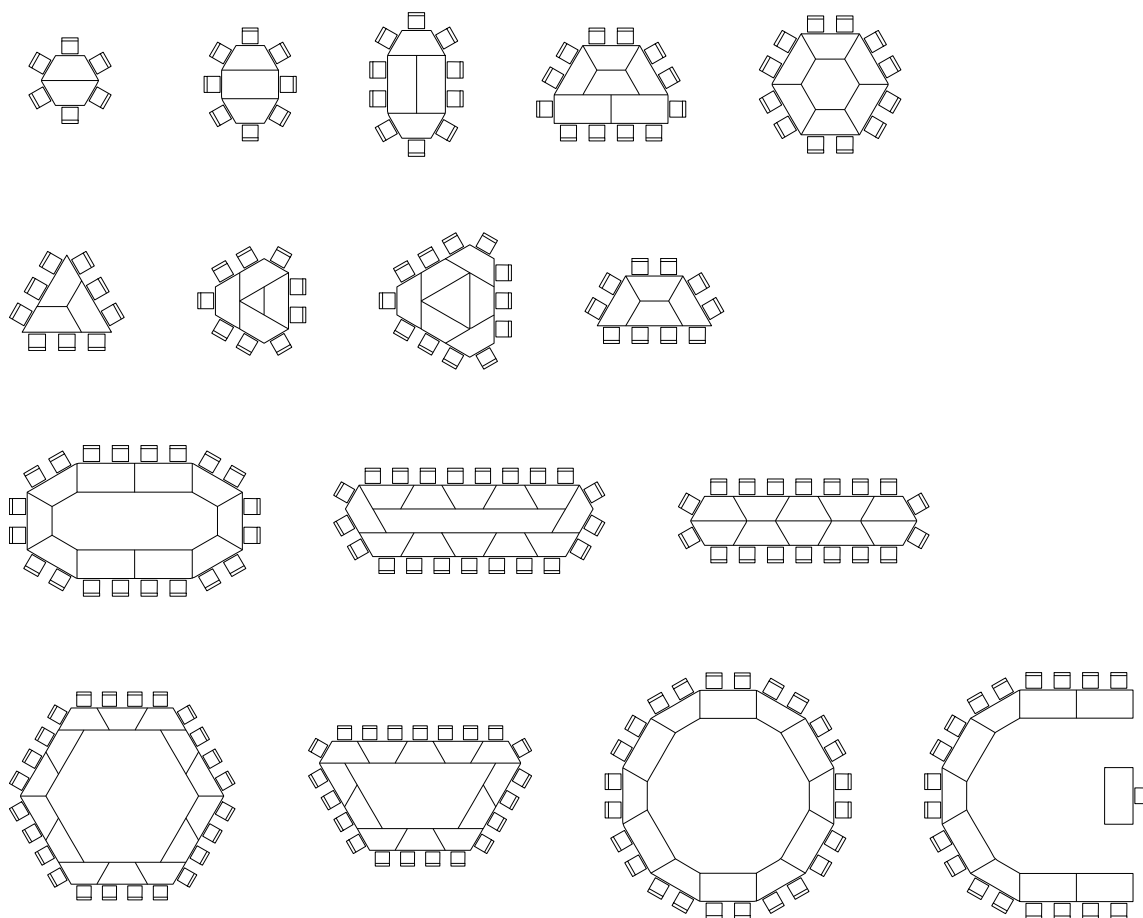

STOLEK ČTVERCOVÝ S CENTRÁLNÍ NOHOU

- pevná kovová centrální noha, volitelná barva šedá nebo černá
- pracovní deska LTD tl. 28 mm s ABS hranou, volitelný dekor
- rozměr pracovní desky 60 × 60 cm nebo 80 × 80 cm
- celková výška stolu cca 76 cm

obj. č. tvar desky / rozměr

■	CN-60	čtverec 60 × 60 cm
■	CN-80	čtverec 80 × 80 cm

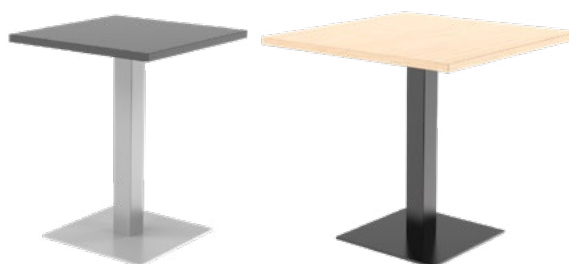

STOLEK KRUHOVÝ S CENTRÁLNÍ NOHOU

- pevná kovová centrální noha, volitelná barva šedá nebo černá
- pracovní deska LTD tl. 28 mm s ABS hranou, volitelný dekor
- rozměr pracovní desky průměr 60 cm nebo 80 cm
- celková výška stolu cca 76 cm

obj. č. tvar desky / rozměr

●	CNK-60	kruh průměr 60 cm
●	CNK-80	kruh průměr 80 cm



- u kovové konstrukce možnost volby RAL barvy dle vzorníku



ŽIDLE ALFA KLASIK

- obj. č. 1715
- vel. 6
 - stohovatelná
 - trubková konstrukce, celopřekližková buková skořepina
 - nosnost 120 kg



ŽIDLE ALFA KLASIK S ČALOUNĚNÝM SEDÁKEM

- obj. č. 1716
- vel. 6
 - stohovatelná
 - trubková konstrukce, celopřekližková buková skořepina s čalouněným sedákem
 - nosnost 120 kg



ŽIDLE ALFA KLASIK S ČALOUNĚNÝM SEDÁKEM A OPĚRÁKEM

- obj. č. 1717
- vel. 6
 - stohovatelná
 - trubková konstrukce, celopřekližková buková skořepina s čalouněným sedákem a opěrákem
 - nosnost 120 kg



ŽIDLE ALFA ROLL

- obj. č. 1541
- otočná židle s kolečky
 - ergonomická celopřekližková skořepina
 - plynový píst, možné nastavení výšky 39–52 cm



ŽIDLE ALFA ROLL S ČALOUNĚNÝM SEDÁKEM

- obj. č. 1544
- otočná židle s kolečky
 - ergonomická celopřekližková skořepina s čalouněným sedákem
 - plynový píst, možné nastavení výšky 39–52 cm



ŽIDLE ALFA ROLL S ČALOUNĚNÝM SEDÁKEM A OPĚRÁKEM

- obj. č. 1546
- otočná židle s kolečky
 - ergonomická celopřekližková skořepina s čalouněným sedákem a opěrákem
 - plynový píst, možné nastavení výšky 39–52 cm



ŽIDLE ALFA CROSS

- obj. č. 1529
- otočná židle s plastovými návleky
 - ergonomická celopřekližková skořepina
 - plynový píst, možné nastavení výšky 39–52 cm



ŽIDLE ALFA CROSS S ČALOUNĚNÝM SEDÁKEM

- obj. č. 1538
- otočná židle s plastovými návleky
 - ergonomická celopřekližková skořepina s čalouněným sedákem
 - plynový píst, možné nastavení výšky 39–52 cm



ŽIDLE ALFA CROSS S ČALOUNĚNÝM SEDÁKEM A OPĚRÁKEM

- obj. č. 1537
- otočná židle s plastovými návleky
 - ergonomická celopřekližková skořepina s čalouněným sedákem a opěrákem
 - plynový píst, možné nastavení výšky 39–52 cm

ZÁRUKA
5 let
NA SVARY



ŽIDLE STELA ROLL

- obj. č. 1540
- otočná židle s kolečky
 - ergonomická celopřekližková skořepina
 - plynový píst, možné nastavení výšky 39–52 cm



ŽIDLE STELA ROLL S ČALOUNĚNÝM SEDÁKEM

- obj. č. 1543
- otočná židle s kolečky
 - ergonomická celopřekližková skořepina s čalouněným sedákem
 - plynový píst, možné nastavení výšky 39–52 cm



ŽIDLE STELA ROLL S ČALOUNĚNÝM SEDÁKEM A OPĚRÁKEM

- obj. č. 1542
- otočná židle s kolečky
 - ergonomická celopřekližková skořepina s čalouněným sedákem a opěrákem
 - plynový píst, možné nastavení výšky 39–52 cm



ŽIDLE STELA CROSS

- obj. č. 1530
- otočná židle s plastovými návleky
 - ergonomická celopřekližková skořepina
 - plynový píst, možné nastavení výšky 39–52 cm



ŽIDLE STELA CROSS S ČALOUNĚNÝM SEDÁKEM

- obj. č. 1533
- otočná židle s plastovými návleky
 - ergonomická celopřekližková skořepina s čalouněným sedákem
 - plynový píst, možné nastavení výšky 39–52 cm



ŽIDLE STELA CROSS S ČALOUNĚNÝM SEDÁKEM A OPĚRÁKEM

- obj. č. 1532
- otočná židle s plastovými návleky
 - ergonomická celopřekližková skořepina s čalouněným sedákem a opěrákem
 - plynový píst, možné nastavení výšky 39–52 cm



ŽIDLE LIMA ROLL

- obj. č. 1510
- otočná židle s kolečky
 - překližkový sedák a opěrák
 - plynový píst, možné nastavení výšky 42–55 cm



ŽIDLE LIMA ROLL

- obj. č. 1513
- otočná židle s kolečky
 - čalouněný sedák, překližkový opěrák
 - plynový píst, možné nastavení výšky 42–55 cm



ŽIDLE LIMA ROLL

- obj. č. 1512
- otočná židle s kolečky
 - čalouněný sedák a opěrák
 - plynový píst, možné nastavení výšky 42–55 cm



ŽIDLE LIMA CROSS

- obj. č. 1500
- otočná židle s plastovými návleky
 - překližkový sedák a opěrák
 - plynový píst, možné nastavení výšky 42–55 cm



ŽIDLE LIMA CROSS

- obj. č. 1503
- otočná židle s plastovými návleky
 - čalouněný sedák, překližkový opěrák
 - plynový píst, možné nastavení výšky 42–55 cm



ŽIDLE LIMA CROSS

- obj. č. 1502
- otočná židle s plastovými návleky
 - čalouněný sedák a opěrák
 - plynový píst, možné nastavení výšky 42–55 cm



ŽIDLE LABA ROLL

- obj. č. 1570
- otočná židle s kolečky
 - překližkový kruhový sedák, možnost volby očalounění
 - plynový píst, možné nastavení výšky 39–52 cm
 - možnost volby vysokého plynového pístu – výška 54–79 cm



ŽIDLE LABA CROSS

- obj. č. 1560
- otočná židle s plastovými návleky
 - překližkový kruhový sedák, možnost volby očalounění
 - plynový píst, možné nastavení výšky 39–52 cm
 - možnost volby vysokého plynového pístu – výška 54–79 cm



ŽIDLE BEN

- obj. č. 1160
- vel. 3, 4, 5, 6, 7
 - stohovatelná
 - překližkový kruhový sedák s prolisem



ŽIDLE DELTA 2

- obj. č. 1740
- vel. 6
 - zvýšená pevnost konstrukce – trubka průměr 25 mm
 - stohovatelná



ŽIDLE DELTA 2 S ČALOUNĚNÝM SEDÁKEM

- obj. č. 1743
- vel. 6
 - zvýšená pevnost konstrukce – trubka průměr 25 mm



ŽIDLE DELTA 2 S ČALOUNĚNÝM SEDÁKEM A OPĚRÁKEM

- obj. č. 1742
- vel. 6
 - zvýšená pevnost konstrukce – trubka průměr 25 mm



ŽIDLE VEGA KLASIK

obj. č. COSTKES4

- vel. 4, 5, 6, 7
- stohovatelná
- trubková konstrukce, ergonomicky tvarovaný plastový šálek
- nosnost 120 kg



ŽIDLE VEGA PÉROVKA

obj. č. COSTKESF

- vel. 4, 5, 6, 7
- stohovatelná
- pružná konstrukce z pérové trubky, ergonomicky tvarovaný plastový šálek
- nosnost 100 kg



ŽIDLE VEGA CROSS

obj. č. 9624-2

- otočná židle s plastovými návleky
- ergonomicky tvarovaný plastový šálek
- plynový píst, možné nastavení výšky 42-55 cm



ŽIDLE VEGA ROLL

obj. č. 9624-3

- otočná židle s kolečky
- ergonomicky tvarovaný plastový šálek
- plynový píst, možné nastavení výšky 42-55 cm



ŽIDLE COMPLAST

obj. č. COMST30KG

- vel. 2, 3, 4, 5, 6, 7
- stohovatelná
- konstrukce z plochoovalného profilu
- sedák a opěrák z velmi odolného plastu s polštářovým efektem pro komfortní sezení

BARVY PLASTOVÝCH ŠÁLKŮ VEGA:





MATEŘSKÉ ŠKOLY





DĚTSKÁ ŽIDLE GABI PEVNÁ

- obj. č. 1140
- trubková konstrukce – průměr 25 mm
 - sedák a opěrák z bukové překližky
 - vel. 2, 3
 - stohovatelná
 - hmotnost cca 3,7 kg



DĚTSKÁ ŽIDLE POLO

- obj. č. 1170
- trubková konstrukce – průměr 16 mm
 - sedák a opěrák z bukové překližky
 - vel. 2, 3
 - hmotnost cca 2,1 kg



DĚTSKÁ ŠÁLOVÁ ŽIDLE

- obj. č. 1150
- trubková konstrukce – průměr 16 mm
 - skořepinový šálek z bukové překližky
 - vel. 2, 3
 - stohovatelná
 - hmotnost cca 2,3 kg



DĚTSKÁ ŽIDLE VARE PEVNÁ

- obj. č. 1121
- trubková konstrukce – průměr 25 mm
 - sedák a opěrák z bukové překližky
 - vel. 2, 3
 - hmotnost cca 3,7 kg



DĚTSKÁ ŽIDLE GABI VÝŠKOVĚ STAVITELNÁ

- obj. č. 1760-2
- trubková konstrukce – průměr 28 a 32 mm
 - sedák a opěrák z bukové překližky
 - vel. 2-3
 - hmotnost cca 4,2 kg



DĚTSKÁ ŽIDLE VARE VÝŠKOVĚ STAVITELNÁ

- obj. č. 1750-2
- trubková konstrukce – průměr 28 a 32 mm
 - sedák a opěrák z bukové překližky
 - vel. 2-3
 - hmotnost cca 4,2 kg



DĚTSKÁ ŽIDLE ZUZI

- obj. č. EK-DE-P
- konstrukce z kvalitního bukového masivu
 - opěrák z bukového masivu, sedák z vícevrstvé překližky
 - sedák a opěrák v provedení přírodní buk
 - vel. 2, 3, 4
 - stohovatelná



DĚTSKÁ ŽIDLE ZUZI

- obj. č. EK-DE-M
- konstrukce z kvalitního bukového masivu
 - opěrák z bukového masivu, sedák z vícevrstvé překližky
 - sedák a opěrák mořený v barvě žluté, oranžové, červené, modré nebo zelené
 - vel. 2, 3, 4
 - stohovatelná



DĚTSKÁ ŽIDLE TIM

- obj. č. 17026.00
- konstrukce z kvalitního bukového masivu
 - opěrák a sedák z vícevrstvé překližky
 - sedák a opěrák v provedení přírodní buk
 - vel. 2, 3, 4
 - stohovatelná



DĚTSKÁ ŽIDLE VEGA KLASIK

obj. č. COSTKES4

- vel. 2, 3
- trubková konstrukce, ergonomicky tvarovaný plastový šálek

BARVY PLASTOVÝCH ŠÁLKŮ VEGA:



DĚTSKÉ STOLEČKY PEVNÉ

- kovová konstrukce z jáklového profilu 30 × 15 mm a trubek o průměru 32 mm
- povrchová úprava komaxitem v barvách RAL dle vzorníku barev RAL
- pracovní deska z LTD 18 nebo 25 mm s ABS hranou tl. 2 mm
- standardní dezén LTD buk
- vel. 1, 2, 3, 4

	obj. č.	tvar desky / rozměr
	3115	obdélník 120 × 60 cm
	3116	obdélník 120 × 80 cm
	3110	čtverec 60 × 60 cm
	3111	čtverec 80 × 80 cm
	3109	šestiúhelník průměr 120 cm
	3113	lichoběžník 120 × 60 cm
	3104	kruh průměr 100 cm
	3108	kruh průměr 120 cm
	3106	půlkruh 120 × 60 cm



DĚTSKÉ STOLEČKY VÝŠKOVĚ STAVITELNÉ

- kovová konstrukce z jáklového profilu 30 × 15 mm a trubek o průměru 32 a 28 mm
- povrchová úprava komaxitem v barvách RAL dle vzorníku barev RAL
- pracovní deska z LTD 18 nebo 25 mm s ABS hranou tl. 2 mm
- standardní dezén LTD buk
- vel. 2-4

obj. č. tvar desky / rozměr

	3125	obdélník 120 × 60 cm
	3126	obdélník 120 × 80 cm
	3123	čtverec 60 × 60 cm
	3124	čtverec 80 × 80 cm
	3141	šestiúhelník průměr 120 cm
	3122	lichoběžník 120 × 60 cm
	3120	kruh průměr 100 cm
	3140	kruh průměr 120 cm
	3121	půlkruh 120 × 60 cm



DĚTSKÉ STOLEČKY TIM

- nohy i rám stolu z kvalitního bukového masivu
- pracovní deska povrch umakart v dezénu buk nebo barevná
- hrany ze zaobleného lakovaného bukového náklížku
- vel. 1, 2, 3, 4, 5, 6
- dostupné výšky 46, 52, 58, 64, 70 a 76 cm
- dostupné barvy buk, modrá, červená, zelená, žlutá
- dodáváno v demontovaném stavu
- velmi snadná montáž

obj. č. tvar desky / rozměr

	U16.0	obdélník 120 × 60 cm
	U16.1	obdélník 120 × 80 cm
	U16.2	obdélník 80 × 60 cm
	U16.3	čtverec 80 × 80 cm
	U16.4	lichoběžník 120 × 60 cm
	U16.5	kruh průměr 100 cm
	U16.9	kruh průměr 120 cm, 6 nohou
	U16.11	šestiúhelník průměr 120 cm, 6 nohou



DĚTSKÉ STOLEČKY UNIVERZÁLNÍ

- rám stolu z kvalitního bukového masivu
- pracovní deska povrch umakart v dezénu buk
- hrany ze zaobleného lakovaného bukového náklížku
- nohy z kovové trubky průměru 60 mm s rektifikační patkou
- rektifikace až 3 cm
- nohy ve 4 volitelných barvách
- vel. 1, 2, 3, 4, 5, 6
- dostupné výšky 46, 52, 58, 64, 70 a 76 cm
- dostupné barvy rámu modrá, červená, zelená, žlutá
- dodáváno v demontovaném stavu
- velmi snadná montáž

obj. č.	tvár desky / rozměr
U66.0	obdélník 120 × 60 cm
U66.1	obdélník 120 × 80 cm
U66.2	obdélník 80 × 60 cm
U66.3	čtverec 80 × 80 cm
U66.4	lichoběžník 120 × 60 cm
U66.5	kruh průměr 100 cm
U66.9	kruh průměr 120 cm, 6 nohou
U66.6	půlkruh 120 × 60 cm
U66.11	šestiúhelník průměr 120 cm, 6 nohou



DĚTSKÝ HRACÍ STOLEČEK OBDÉLNÍKOVÝ

- obj. č. W 01
- materiál LTD 18 mm s ABS hranami 2 mm
 - obdélník o rozměru 80 × 40 cm
 - volitelná výška 47, 53 nebo 59 cm



DĚTSKÝ HRACÍ STOLEČEK ČTVERCOVÝ

- obj. č. W 06
- materiál LTD 18 mm s ABS hranami 2 mm
 - čtverec o rozměru 80 × 80 cm
 - volitelná výška 47, 53 nebo 59 cm



DĚTSKÝ HRACÍ STOLEČEK KRUHOVÝ

- obj. č. W 07
- materiál LTD 18 mm s ABS hranami 2 mm
 - kruh o průměru 80 cm
 - volitelná výška 47, 53 nebo 59 cm

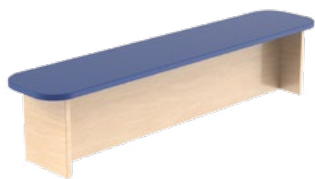

DĚTSKÁ ŠATNÍ LAVIČKA WALDA

- obj. č. W 02
- materiál LTD 18 mm s ABS hranami 2 mm
 - výška sezení 26 cm
 - hloubka sezení 25 cm
 - volitelná délka 80 nebo 120 cm

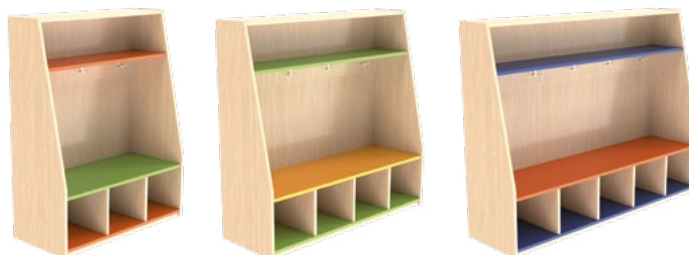

ŠATNÍ BOXY WALDA

- kompaktní šatní lavička pro 3, 4 nebo 5 dětí
- materiál LTD 18 mm s ABS hranami 2 mm
- pevná záda, soklík s kluzáky
- bezpečné dvojháčky pro zavěšení oblečení
- oddělené boxy na obuv
- výška sezení 31 cm

obj. č. popis/rozměr

W 03	trojmístný, rozměr 90 × 40 × 115 cm
W 04	čtyřmístný, rozměr 120 × 40 × 115 cm
W 05	pětimístný, rozměr 150 × 40 × 115 cm

SKRÍŇKY SOFIE

- výrobky jsou dodány ve smontovaném stavu
- vyrobeny z kvalitní laminované dřevotřísky tl. 18 mm (LTD) s ABS hranou tl. 2 mm
- korpusy skříní volitelné v základních dezénech LTD, dvířka a čela zásuvek volitelné ze 7 barevných LTD
- zadní stěna bílý sololak
- úchytky standardně kovové v dezénu satin chrom
- volitelné zasklení skříní vždy bezpečnostním kaleným sklem
- zámků na dveřích a zásuvkách volitelné

MODELOVÁ ŘADA SF-E - ROZMĚR 80 × 40 × 180 cm

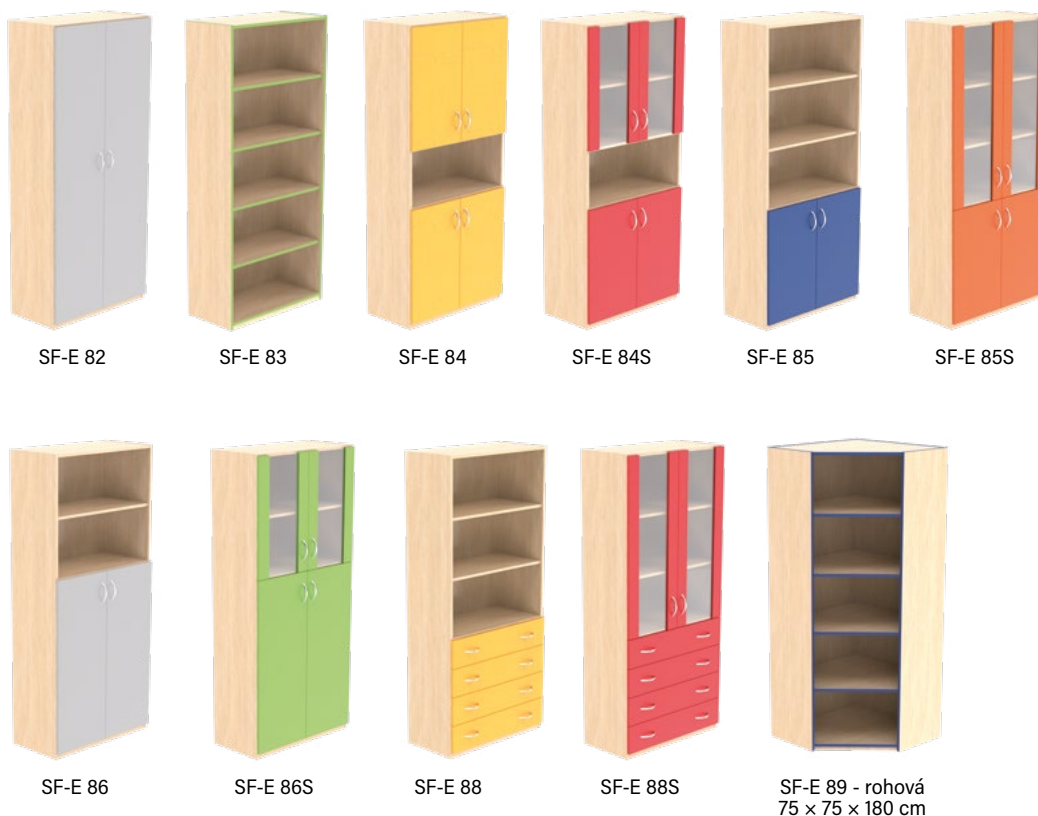

SF-E 82

SF-E 83

SF-E 84

SF-E 84S

SF-E 85

SF-E 85S

SF-E 86

SF-E 86S

SF-E 88

SF-E 88S

SF-E 89 - rohová
75 × 75 × 180 cm

MODELOVÁ ŘADA SF-EU – ROZMĚR 40 × 40 × 180 cm



MODELOVÁ ŘADA SF-F – ROZMĚR 80 × 40 × 145 cm



MODELOVÁ ŘADA SF-FU – ROZMĚR 40 × 40 × 145 cm



SKŘÍNKY SOFIE/STOLY

MODELOVÁ ŘADA SF-G - ROZMĚR 80 × 40 × 110 cm



SF-G 81



SF-G 82



SF-G 83



SF-G 86

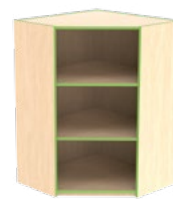

SF-G 89 - rohová
75 × 75 × 110 cm

MODELOVÁ ŘADA SF-GU - ROZMĚR 40 × 40 × 110 cm



SF-GU 1



SF-GU 4



SF-GK - koncová
38 × 38 × 110 cm

MODELOVÁ ŘADA SF-H - ROZMĚR 80 × 40 × 75 cm



SF-H 81



SF-H 82



SF-H 84



SF-H 86



SF-H 88



SF-H 89 - rohová
75 × 75 × 75 cm

MODELOVÁ ŘADA SF-HU - ROZMĚR 40 × 40 × 75 cm



SF-HU 1



SF-HU 1S



SF-HU 4



SF-HK - koncová
38 × 38 × 75 cm

SKŘÍŇOVÉ NÁSTAVCE SF-NH - ROZMĚR 80 × 40 × 72 cm



SF-NH 1



SF-NH 2

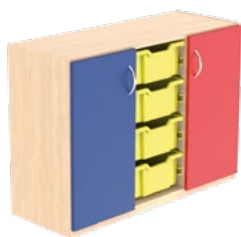

SF-PL 1

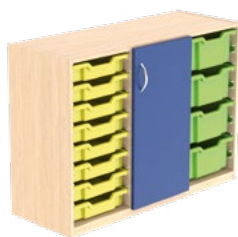

SF-PL 2

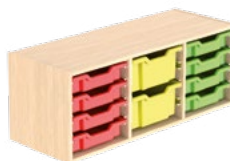

SF-PL 3



SF-PL 4



SF-PL 5



SF-PL 6

SKŘÍNĚ DOPLŇKOVÉ SF-PL - S PLASTOVÝMI BOXY

- SF-PL 1 - rozměr 104 × 40 × 75 cm
- SF-PL 2 - rozměr 104 × 40 × 75 cm
- SF-PL 3 - rozměr 104 × 40 × 40 cm
- SF-PL 4 - rozměr 70 × 40 × 75 cm
- SF-PL 5 - rozměr 70 × 40 × 75 cm
- SF-PL 6 - rozměr 36 × 40 × 75 cm



SF-S 63



SF-S 64



SF-S 66

STOLY UČITELSKÉ

- SF-S 63 rozměr 150 × 60 × 76 cm
- SF-S 64 rozměr 120 × 60 × 76 cm
- SF-S 66 rozměr 120 × 60 × 76 cm - se šuplíky



KONTEJNER ČTYŘZÁSUVKOVÝ

- SF-K 1-1
- možnost volby zámku
- rozměr 43 × 55 × 59 cm



ODBORNÉ UČEBNY



ODBORNÉ UČEBNY A LABORATOŘE

- na základě potřeb zákazníka zhotovíme libovolné sestavení z jednotlivých modulárních prvků
- provádíme realizaci od A až do Z:
 - konzultace požadavků zákazníka s našimi odborníky
 - návrh vhodného řešení
 - výroba
 - doprava
 - montáž



Nejčastější varianty přírodovědných učeben:

- učitelské demonstrační pracoviště s kovovou konstrukcí a žákovská pracoviště
- učitelské demonstrační pracoviště celodřevěné a žákovská pracoviště
- laboratorní pracoviště

Možnosti vybavení:

- sklolaminátový nebo nerezový dřez, vodovodní baterie
- vysoký vodní kohout s odkapávacím kalichem pro vodní vývěvu
- ventily pro připojení destilačního přístroje
- školní laboratorní kartušové kahany nebo osazení nábytku plynovými kohouty na PB nebo zemní plyn
- uzamykatelný elektrooddíl obsahující certifikovaný zdroj napětí s plynulou regulací, výstup 280 VA, plynulá regulace napětí 0–24 V pro stejnosměrný i střídavý proud
- zdířky ke zdroji nízkého napětí 0–24 V, zásuvky 230 V, datové zásuvky





Pracovní desky:

LTD – laminované dřevotřískové desky – materiál běžně používaný v nábytkářství doplňujeme o 2mm ABS hrany
vlastnosti: UV stálost, snadná údržba, odolnost proti skvrnám

postforming – pracovní deska z dřevotřísky potažené dekoračním vysokotlakým laminátem (HPL)
vlastnosti: odolnost proti skvrnám, snadné čištění, hygienický povrch, odolnost vůči teple, odolnost vůči běžným chemickým látkám používaným ve školních laboratořích

BARVY POSTFORMING - ZÁKLADNÍ NABÍDKA:



kombinovaná deska MAX – pracovní deska z dřevotřísky s oboustranným povrchem z vysokotlakého laminátu se silnější vrchní vrstvou

vlastnosti: vyšší odolnost proti možnosti průrazu, odolnost proti skvrnám, snadné čištění, hygienický povrch, odolnost vůči teple, odolnost vůči běžným chemickým látkám používaným ve školních laboratořích

BARVY MAX - ZÁKLADNÍ NABÍDKA:

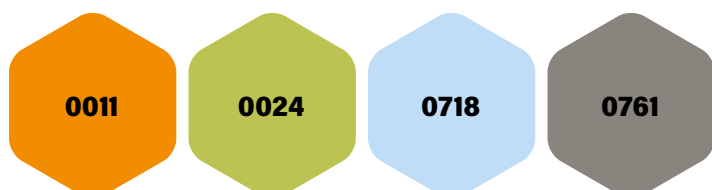



UČITELSKÉ DEMONSTRAČNÍ PRACVIŠTĚ S KOVOVOU KONSTRUKCÍ

- kovová konstrukce z uzavřených profilů povrchově upravených práškovým lakováním v barvě RAL s rektifikačními šrouby
- u kovové konstrukce možnost volby RAL barvy dle vzorníku
- výška pracovní plochy 90 cm
- celistvá pracovní plocha o hloubce 80 cm z materiálu s povrchem vhodným pro laboratoře
- standardní šířka katedry 270 cm, popř. možnost volby šířky 210 cm nebo 330 cm
- možnost výběru různých typů skříněk a jejich variant umístění do kovové konstrukce
- modulární skřínky vloženy do kovové konstrukce, pozdější možnost skřínky vyměnit či nahradit jiným typem bez zásahu do konstrukce pracoviště
- skřínky z LTD tl. 18 mm s 2mm ABS hranou
- volitelnost uzamykání skříněk
- v zadní části pracoviště prostor pro vedení instalací
- pracoviště lze vybavit instalacemi a přizpůsobit požadavkům zákazníka



MODUL ELEKTRO

- obj. č. LS 01
- šířka 60 cm
 - uzamykatelná zásuvka pro zabudování elektromodulu
 - spodní část s uzamykatelnými dvířky pro přístup ke kabeláži



MODUL UMYVADLOVÝ

- šířka 60 cm
- jednodveřová skříňka s policí a prostorem pro umístění dřezu
- dodání včetně dřezu, vysoké vodovodní baterie a sifonu pro odpad

obj. č.	typ dřezu
LS 02-DB2	z nerezů
LS 02-DB3	ze sklolaminátu



MODUL ZÁSUVKOVÝ

- obj. č. LS 03
- šířka 60 cm
 - 4 úložné zásuvky



MODUL POLICOVÝ

- obj. č. LS 04
- šířka 60 cm
 - skříňka jednodveřová, 2 výškově stavitelné police



MODUL POLICOVÝ SE ZÁSUVKOU

- obj. č. LS 06
- šířka 60 cm
 - skříňka jednodveřová, 1 výškově stavitelná police
 - v horní části 1 úložná zásuvka



UČITELSKÉ DEMONSTRAČNÍ PRACOVÍŠTĚ CELODŘEVĚNÉ

- celistvá pracovní plocha o hloubce 80 cm z materiálu s povrchem vhodným pro laboratoře
- výška pracovní plochy 85 cm
- libovolné sestavení z jednotlivých modulárních prvků
- skříňky z LTD tl. 18 mm s 2mm ABS hranou
- volitelnost uzamykání skříněk
- v zadní části pracoviště prostor pro vedení instalací
- pracoviště lze vybavit instalacemi a přizpůsobit požadavkům zákazníka



MODUL ELEKTRO

- obj. č. KA 16
- šířka 60 cm
- uzamykatelná zásuvka pro zabudování elektromodulu
- spodní část s uzamykatelnými dvířky pro přístup ke kabeláži



MODUL UMYVADLOVÝ

- šířka 60 cm
- jednodveřová skříňka s policí a dřezem
- dodání včetně vysoké vodovodní baterie a sifonu pro odpad



MODUL ZÁSUVKOVÝ

- obj. č. KA 12
- šířka 43 cm
- 5 úložných zásuvek



MODUL PRO PC

- obj. č. KA 17
- šířka 30 cm
- jednodveřová skříňka s průchodkou a odvětráváním

obj. č.	typ dřezu
KA 11/600-DB2	z nerezů
KA 11/600-DB3	ze sklolaminátu



MODUL PRO SEZENÍ UČITELE

- obj. č. KA 14
- šířka 80 cm
- pozice v sestavě pro místo k sezení
- pracovní deska a okop s uzamykatelnými dvířky pro přístup do instalačního prostoru



MODUL POLICOVÝ

- šířka volitelná 60 nebo 80 cm
- dvoudveřová skříňka, 2 výškově stavitelné police



obj. č.	šířka
KA 13/600	60 cm
KA 13/800	80 cm

ŽÁKOVSKÁ PRACOVIŠTĚ



DVOUMÍSTNÝ ŽÁKOVSKÝ STŮL

- rozměr 120 × 60 × 76 cm
- ocelová konstrukce z uzavřených profilů 30 × 30 a 40 × 20 mm
- možnost volby desky stolů z LTD tl. 18 mm s 2mm ABS hranou, postformingu nebo kombinované desky MAX
- možnost doplnit o odkládací koše
- u kovové konstrukce možnost volby RAL barvy dle vzorníku

obj. č.	popis
8790	bez odkládacích košů
8790-K	s odkládacími koši



TROJMÍSTNÝ ŽÁKOVSKÝ STŮL

- rozměr 180 × 60 × 76 cm
- ocelová konstrukce z uzavřených profilů 30 × 30 a 40 × 20 mm
- možnost volby desky stolů z LTD tl. 18 mm s 2mm ABS hranou, postformingu nebo kombinované desky MAX
- možnost doplnit o odkládací koše
- u kovové konstrukce možnost volby RAL barvy dle vzorníku

obj. č.	popis
8728	bez odkládacích košů
8728-K	s odkládacími koši



DVOUMÍSTNÝ ŽÁKOVSKÝ STŮL - E

- rozměr 120 × 60 × 76 cm
- součástí uzamykatelný elektropanel
- vedení kabeláže v přídatném profilu
- ocelová konstrukce z uzavřených profilů 30 × 30 a 40 × 20 mm
- možnost volby desky stolů z LTD tl. 18 mm s 2mm ABS hranou, postformingu nebo kombinované desky MAX
- možnost doplnit o odkládací koše
- u kovové konstrukce možnost volby RAL barvy dle vzorníku

obj. č.	popis
8790-E	bez odkládacích košů
8790-EK	s odkládacími koši



TROJMÍSTNÝ ŽÁKOVSKÝ STŮL - E

- rozměr 180 × 60 × 76 cm
- součástí uzamykatelný elektropanel
- vedení kabeláže v přídatném profilu
- ocelová konstrukce z uzavřených profilů 30 × 30 a 40 × 20 mm
- možnost volby desky stolů z LTD tl. 18 mm s 2mm ABS hranou, postformingu nebo kombinované desky MAX
- možnost doplnit o odkládací koše
- u kovové konstrukce možnost volby RAL barvy dle vzorníku

obj. č.	popis
8728-E	bez odkládacích košů
8728-EK	s odkládacími koši

UZAMYKATELNÉ PŘIPOJOVACÍ ELEKTROPANELY:



obj. č. 9149
4 zdířky pro SS
a ST proud (0-24 V)



obj. č. 9150
2 x 4 zdířky pro SS
a ST proud (0-24 V)



obj. č. 9151
4 zdířky pro SS
a ST proud (0-24 V)
a zásuvka 230 V



obj. č. 9152
zásuvka 230 V
a zásuvka LAN



obj. č. 9685
2 x zásuvka 230 V
a zásuvka LAN



obj. č. 9826
2 x zásuvka 230 V



obj. č. 9829
4 zdířky pro SS
a ST proud (0-24 V),
zásuvka 230V
a zásuvka LAN



Zobrazení panelu
v uzavřeném stavu



STŘEDOVÝ INSTALAČNÍ TUNEL PROPOJOVACÍ

- obj. č. 3808
- modul pro propojení učitelského demonstračního pracoviště a první řady žákovských stolů
 - rozměr 58 x 60 x 76 cm
 - ocelová konstrukce z uzavřených profilů 30 x 30 mm
 - možnost volby desky stolů z LTD tl. 18 mm s 2mm ABS hranou, postformingu nebo kombinované desky MAX
 - u kovové konstrukce možnost volby RAL barvy dle vzorníku

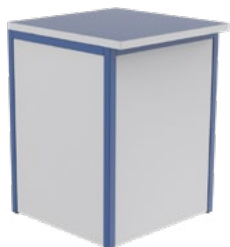

STŘEDOVÝ INSTALAČNÍ TUNEL

- středový modul pro první až předposlední řadu
- rozměr 58 x 140 x 76 cm
- ocelová konstrukce z uzavřených profilů 30 x 30 mm
- možnost volby desky stolů z LTD tl. 18 mm s 2mm ABS hranou, postformingu nebo kombinované desky MAX
- možnost doplnit o dřez s vodovodní baterií
- u kovové konstrukce možnost volby RAL barvy dle vzorníku

obj. č.	typ dřezu
3814	bez dřezu
3814-DB2	dřez z nerez
3814-DB3	dřez ze sklolaminátu

STŘEDOVÝ INSTALAČNÍ TUNEL UKONČOVACÍ

- ukončovací modul pro poslední řadu
- rozměr 58 x 60 x 76 cm
- ocelová konstrukce z uzavřených profilů 30 x 30 mm
- možnost volby desky stolů z LTD tl. 18 mm s 2mm ABS hranou, postformingu nebo kombinované desky MAX
- možnost doplnit o dřez s vodovodní baterií
- u kovové konstrukce možnost volby RAL barvy dle vzorníku

obj. č.	typ dřezu
3824	bez dřezu
3824-DB2	dřez z nerez
3824-DB3	dřez ze sklolaminátu

DIGESTOŘE

Demonstrační digestoř

- určena pro obvyklou organickou i anorganickou zátěž při teplotách prostředí od -10 °C do +50 °C
- v souladu s prováděcí normou ČSN EN 14175
- kvalita a parametry odpovídající profesionálnímu vybavení
- konstrukce ze sendvičového skeletu s panely z polyetylénu a hliníku
- pracovní plocha z keramického obkladu, popř. možnost volby materiálu: bezesparová slinutá keramická deska, umělý kámen, přírodní žula a další
- posuvné okno vybavené prosklením s odolností proti řadě agresivních látek
- odsávání ventilátorem s horním vývodem pro napojení ven z místnosti, popř. možnost osazení uhlíkovým filtrem

Základní vybavení

- základní vybavení obsahuje osvětlení, nouzové tlačítko, základní elektrorozvod, vypínač ventilátoru a zásuvku 230 V
- standardní vnější rozměry digestoře – šířka 1250 mm, hloubka 750 mm, výška 2200 mm
- barva bílá

Volitelná výbava

- možnost doplnění o libovolné rozvody médií a další zásuvky 230 V
- možnost vybavení záchytnými vanami
- možnost úpravy rozměrů i přizpůsobení barevnému vzhledu učebny

PŘÍKLAD VZHLEDU DIGESTOŘE



PŘÍKLADY USPOŘÁDÁNÍ ODBORNÝCH UČEBEN



Učebna fyziky

- trojmístné žákovské stoly bez uličky
- rozvody elektřiny v žákovských stolech



Učebna fyziky

- trojmístné žákovské stoly s uličkou
- rozvody elektřiny v žákovských stolech

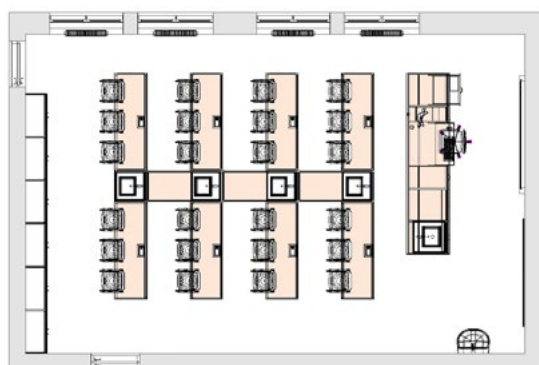

Učebna fyziky, chemie, biologie

- trojmístné žákovské stoly se středovým tunelem
- rozvody vody se sklolaminátovými dřezy ve středovém tunelu
- rozvody elektřiny v žákovských stolech

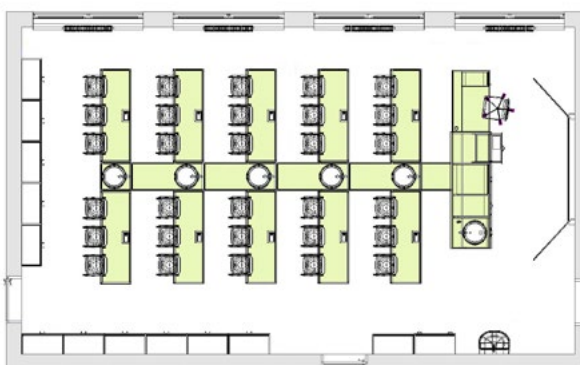

Učebna fyziky, chemie, biologie

- trojmístné žákovské stoly se středovým tunelem
- rozvody vody s nerezovými dřezy ve středovém tunelu
- rozvody elektřiny v žákovských stolech



Kombinované pracoviště

- trojmístné žákovské stoly s uličkou
- rozvody elektřiny v žákovských stolech
- plně vybavené učitelské demonstrační pracoviště s digestoři
- plně vybavené laboratorní pracoviště v zadní části třídy
- laboratorní pracoviště s odpadem a rozvodem elektřiny, plynu a vody

LABORATORNÍ PRACOVNÍSTĚ

- variantní uspořádání – oboustranná verze pro 8 žákovských pozic nebo jednostranná verze pro 4 žákovské pozice
- možnost volby s nástavbou nebo bez nástavby
- možnost výběru různých typů skříněk a jejich variant umístění do kovové konstrukce
- pozdější možnost skřínky vyměnit či nahradit jiným typem bez zásahu do konstrukce pracoviště
- rozměr oboustranné verze (š. x hl. x v.) 420 x 125 x 90 cm nebo 240 x 125 x 90 cm
- rozměr jednostranné verze (š. x hl. x v.) 420 x 65 x 90 cm nebo 240 x 125 x 90 cm
- kovová konstrukce z uzavřených profilů v barvě RAL s rektifikačními šrouby
- pracovní plocha z kombinované desky MAX
- skřínky z LTD tl. 18 mm s 2mm ABS hranou



Jednostranná verze pro 4 žáky

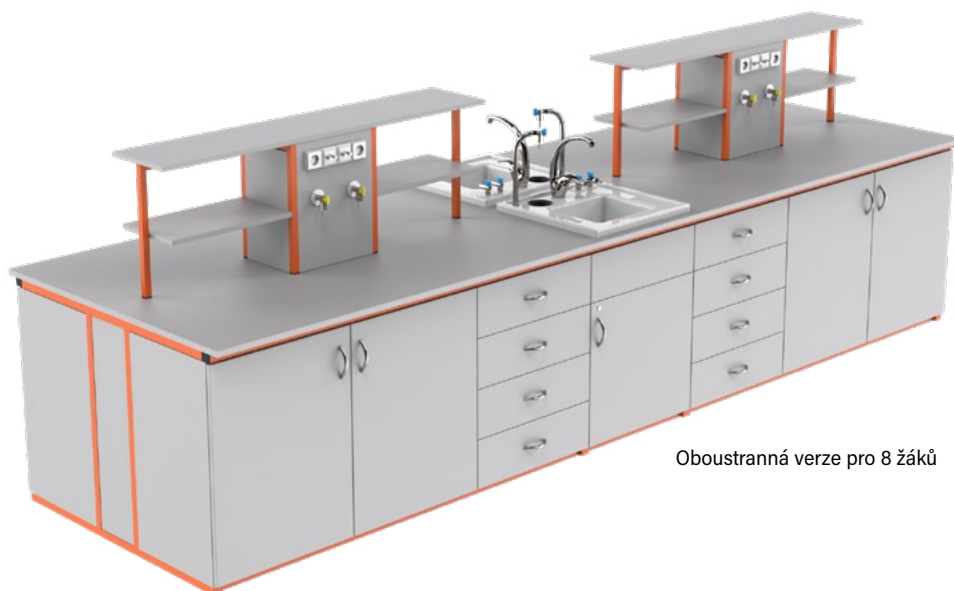

Oboustranná verze pro 8 žáků

Možnosti vybavení:

- sklolaminátový nebo nerezový dřez, vodovodní baterie
- vysoký vodní kohout s odkapávacím kalichem pro vodní vývěvu
- ventily pro připojení destilačního přístroje
- školní laboratorní kartušové kahany nebo osazení nábytku plynovými kohouty na PB nebo zemní plyn
- zdířky ke zdroji nízkého napětí 0–24 V, zásuvky 230 V, datové zásuvky



MODUL ELEKTRO

- obj. č. LS 01
- šířka 60 cm
 - uzamykatelná zásuvka pro zabudování elektromodulu
 - spodní část s uzamykatelnými dvířky pro přístup ke kabeláži



MODUL UMYVADLOVÝ

- šířka 60 cm
- jednodveřová skříňka s policí a prostorem pro umístění dřezu
- **• dodání včetně dřezu, vysoké vodovodní baterie a sifonu pro odpad**

obj. č. typ dřezu

LS 02-DB2 z nerezů

LS 02-DB3 ze sklolaminátu



MODUL ZÁSUVKOVÝ

- obj. č. LS 03
- šířka 60 cm
 - 4 zásuvky



MODUL POLICOVÝ

- obj. č. LS 04
- šířka 60 cm
 - jednodveřová, 2 výškově stavitelné police



MODUL POLICOVÝ SE ZÁSUVKOU

- obj. č. LS 06
- šířka 60 cm
 - jednodveřová, 1 výškově stavitelná police
 - v horní části 1 zásuvka

Rádi vám odborně poradíme a doporučíme vhodné vybavení dle vašich potřeb. Můžete kontaktovat svého obchodního zástupce či obchodní oddělení na tel. 777 111 58 nebo na obchodni@multip.cz.



SKŘÍNĚ NA CHEMIKÁLIE

Uzamykatelné kovové skříně pro uskladnění chemikálií vhodné do laboratoří a odborných učeben.

- vyztužené ocelové dveře skříní jsou perforované pro odvětrávání
- vybaveny záchytnými vanami pro zachycení úniku kapalin
- tloušťka plechu dveří 0,8 mm
- nosnost 1 police 60 kg
- nosnost korpusu 300 kg
- dveře jsou zavěšeny na vnitřních čepích s úhlem otevření 110 °
- základní barevné provedení korpusu RAL 7035 světle šedá



EN-SCH01A

- rozměry:
výška 1950 × šířka 950 ×
hloubka 500 mm
- plně ocelové dveře
 - 4 záchytné vany o objemu 19 l s perforovaným roštem
 - 1 spodní záchytná vana bez police o objemu 23 l

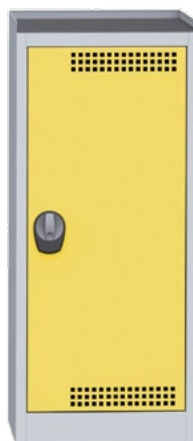

EN-SCH05B

- rozměry: výška 1150 × šířka 505 ×
hloubka 500 mm
- plně ocelové dveře
 - 2 záchytné vany o objemu 8 l s perforovaným roštem
 - 1 spodní záchytná vana bez police o objemu 11 l

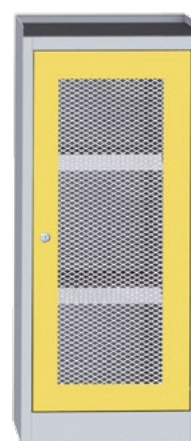

EN-SCHT5B

- rozměry: výška 1150 × šířka 505 ×
hloubka 500 mm
- výplň dveří z tahokovu (velikost oka 22 × 12 mm), ocelový rám
 - 2 záchytné vany o objemu 8 l s perforovaným roštem
 - 1 spodní záchytná vana bez police o objemu 11 l

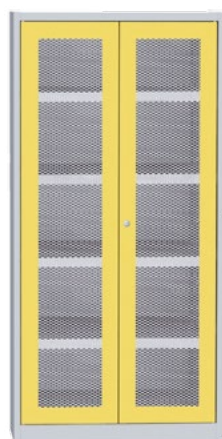

EN-SCHT1A

- rozměry: výška 1950 × šířka 950 ×
hloubka 500 mm
- výplň dveří z tahokovu (velikost oka 22 × 12 mm), ocelový rám
 - 4 záchytné vany o objemu 19 l s perforovaným roštem
 - 1 spodní záchytná vana bez police o objemu 23 l

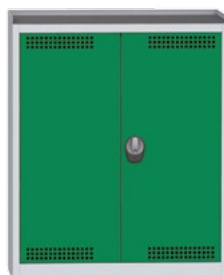

EN-SCH01B

- rozměry: výška 1150 × šířka 950 ×
hloubka 500 mm
- plně ocelové dveře
 - 2 záchytné vany o objemu 19 l s perforovaným roštem
 - 1 spodní záchytná vana bez police o objemu 23 l

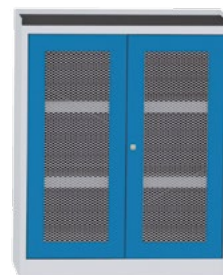

EN-SCHT1B

- rozměry: výška 1150 × šířka 950 ×
hloubka 500 mm
- výplň dveří z tahokovu (velikost oka 22 × 12 mm), ocelový rám
 - 2 záchytné vany o objemu 19 l s perforovaným roštem
 - 1 spodní záchytná vana bez police o objemu 23 l

KOVOVÉ SKŘÍŇĚ S PROSKLENÝMI DVEŘMI

- prosklené dveře z bezpečnostního kaleného skla, tloušťka 4 mm
- robustní svařovaný korpus
- dvoubodový cylindrický rozvorový zámek
- výškově stavitelné police
- barevné provedení korpusu RAL 7035 světle šedá



EN-SPSS1B

šířka × hloubka × výška
950 × 400 × 1150 mm



EN-SPSS5B

šířka × hloubka × výška
505 × 400 × 1150 mm



EN-SPSS5C

šířka × hloubka × výška
505 × 400 × 800 mm



EN-SPSS1C

šířka × hloubka × výška
950 × 400 × 800 mm



EN-SPSS5A

šířka × hloubka × výška
505 × 400 × 1950 mm



EN-SPSS1A

šířka × hloubka × výška
950 × 400 × 1950 mm



EN-SPSK1A

šířka × hloubka × výška
950 × 400 × 1950 mm

BAREVNÉ PŘÍKRYTÍ DVÍŘEK:



- u kovové konstrukce možnost volby RAL barvy dle vzorníku



PC STŮL BINGO JEDNOMÍSTNÝ

- rozměr 100 × 60 × 76 cm
- kovová konstrukce z plochoořádného a tunelového profilu
- pracovní deska LTD tl. 25 mm s ABS hranou
- možno zvolit plechový kabelový kanál nebo okopovou desku
- průchodka v pracovní desce
- možno doplnit o výsuv pro klávesnici
- možno doplnit o držák PC



obj. č. provedení pro rozvod kabeláže

3704-2 plechový kabelový kanál

3704-4 okopová deska

PC STŮL LEXA JEDNOMÍSTNÝ

- obj. č. 3661
- rozměr 100 × 60 × 76 cm
- s uzamykatelným kabelovým kanálem
- kovová konstrukce z uzavřeného profilu
- pracovní deska LTD tl. 25 mm s ABS hranou
- okop na celou výšku stolu LTD tl. 18 mm s ABS hranou
- průchodka v pracovní desce a na bocích
- možno doplnit o výsuv pro klávesnici
- možno doplnit o držák PC



PC STŮL BINGO DVOUMÍSTNÝ

- rozměr 180 × 60 × 76 cm
- kovová konstrukce z plochoořádného a tunelového profilu
- pracovní deska LTD tl. 25 mm s ABS hranou
- možno zvolit plechový kabelový kanál nebo okopovou desku
- průchodky v pracovní desce
- možno doplnit o výsuvy pro klávesnici
- možno doplnit o držáky PC



obj. č. provedení pro rozvod kabeláže

3705-2 plechový kabelový kanál

3705-4 okopová deska

PC STŮL LEXA DVOUMÍSTNÝ

- obj. č. 3662
- rozměr 180 × 60 × 76 cm
- s uzamykatelným kabelovým kanálem
- kovová konstrukce z uzavřeného profilu
- pracovní deska LTD tl. 25 mm s ABS hranou
- okop na celou výšku stolu LTD tl. 18 mm s ABS hranou
- průchodky v pracovní desce a na bocích
- možno doplnit o držáky PC



PC KATEDRA CELODŘEVĚNÁ S VÝKROJEM

obj. č. 3903

- rozměr 150/40 × 60/100 × 76 cm
- celodřevěná z LTD s ABS hranou
- pracovní deska tl. 18 mm s výřezem
- vlevo LTD box pro PC
- průchodka v pracovní desce



PC KATEDRA CELODŘEVĚNÁ SE ZÁSUVKAMI

obj. č. 73905

- rozměr 150 × 60 × 76 cm
- celodřevěná z LTD tl. 18 mm s ABS hranou
- vlevo uzamykatelná skříňka se čtyřmi zásuvkami a nikou, vpravo LTD box pro PC
- výsuv pro klávesnici
- průchodka v pracovní desce

PC KATEDRA CELODŘEVĚNÁ

obj. č. 3904

- rozměr 130 × 60 × 76 cm
- celodřevěná z LTD tl. 18 mm s ABS hranou
- vpravo uzamykatelná skříňka pro PC s nikou
- výsuv pro klávesnici
- průchodka v pracovní desce



PC STŮL

obj. č. 3900

- rozměr 80 × 60 × 76 cm
- celodřevěná z LTD tl. 18 mm s ABS hranou
- kovové konzoly pro PC
- výsuv pro klávesnici
- průchodka v pracovní desce



PC STŮL

obj. č. 3901

- rozměr 80 × 60 × 76 cm
- celodřevěná z LTD tl. 18 mm s ABS hranou
- LTD box pro PC
- výsuv pro klávesnici
- průchodka v pracovní desce



PC STŮL S NÁSTAVBOU

obj. č. 3908-L

- rozměr 100 × 72/57 × 76/91 cm
- zaoblená pracovní deska i nástavba
- celodřevěná z LTD tl. 18 mm s ABS hranou
- LTD box pro PC
- průchodka v pracovní desce i nástavbě
- levé provedení



PC STŮL S NÁSTAVBOU

obj. č. 3908-P

- rozměr 100 × 72/57 × 76/91 cm
- zaoblená pracovní deska i nástavba
- celodřevěná z LTD tl. 18 mm s ABS hranou
- LTD box pro PC
- průchodka v pracovní desce i nástavbě
- pravé provedení

NÁBYTEK PRO JAZYKOVÉ UČEBNY PŘÍZPŮSOBENÝ K INSTALACI KOMPONENTŮ

- možnost volby uspořádání nábytku
- umístění lavic a katedry dle požadavků pedagoga a dispozic učebny
- učitelské pracoviště obdélníkového tvaru nebo čtvrtkruhové
- přístavek učitelské katedry pro ovládací jednotku a AV techniku
- kovová nebo celodřevěná (LTD) konstrukce nábytku
- pracovní plocha z LTD s ABS hranou
- žákovské lavice s uchycením k podlaze
- vysoký okop nebo lišta pro vedení instalací
- háčky pro zavěšení sluchátek

VIZUALIZACE JAZYKOVÉ UČEBNY



REALIZACE JAZYKOVÉ UČEBNY



PŘÍKLADY NEJČASTĚJŠÍHO USPOŘÁDÁNÍ JAZYKOVÉ UČEBNY

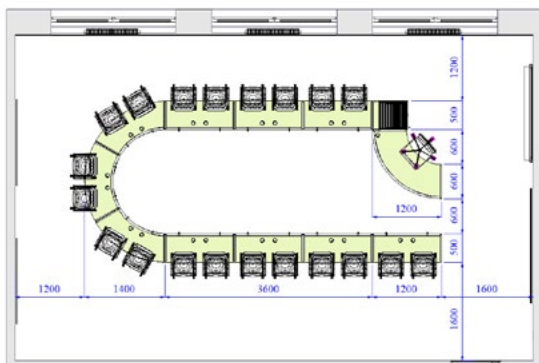

AUDIOVIZUÁLNÍ TECHNIKA PRO JAZYKOVÉ UČEBNY

Zajistíme vybavení učebny audiovizuální technikou pro moderní výuku.

AUDIOVIZUÁLNÍ SYSTÉMY

- komplexní digitální vybavení pro jazykové učebny
- speciální učitelské pracoviště s PC, LCD monitorem a systémem jazykové laboratoře
- žákovské jednotky s kvalitními sluchátky a mikrofonem

Rádi vám pomůžeme s výběrem optimálního nábytku i audiovizuální techniky dle vašich potřeb. Můžete kontaktovat svého obchodního zástupce nebo přímo obchodní oddělení na tel. 777 711 158 či na obchodni@multip.cz.



LAVICE MULTIP PEVNÁ JEDNOMÍSTNÁ - J

obj. č. 9117

- rozměr 65 × 50 × 76 cm
- kovová konstrukce z plochoovalného profilu
- pracovní deska LTD tl. 18 mm s ABS hranou
- okop pro vedení instalací s kabelovou průchodkou
- háčky pro zavěšení sluchátek
- bez koše, s košem, s odkládací deskou
- u kovové konstrukce možnost volby RAL barvy dle vzorníku



LAVICE MULTIP PEVNÁ DVOUMÍSTNÁ - J

obj. č. 9200

- rozměr 120 × 50 × 76 cm
- kovová konstrukce z plochoovalného profilu
- pracovní deska LTD tl. 18 mm s ABS hranou
- okop pro vedení instalací s kabelovou průchodkou
- háčky pro zavěšení sluchátek
- bez koše, s košem, s odkládací deskou
- u kovové konstrukce možnost volby RAL barvy dle vzorníku



ŽIDLE MULTIP PEVNÁ

obj. č. 1210

- vel. 6
- stohovatelná
- hmotnost 6 kg
- u kovové konstrukce možnost volby RAL barvy dle vzorníku



KATEDRA MULTIP - J

obj. č. 2640-J

- rozměr 130 × 60 × 76 cm
- pracovní deska LTD tl. 18 mm s ABS hranou
- základní provedení bez úložných prostor
- průchodka v pracovní desce
- u kovové konstrukce možnost volby RAL barvy dle vzorníku



LAVICE EXELENT DVOUMÍSTNÁ ROVNÁ

obj. č. JS-31

- rozměr 120 × 50 × 76 cm
- korpus a pracovní deska LTD tl. 18 mm s ABS hranou
- kovový děrovaný okop v barvě RAL
- kabelové průchodky v pracovní desce
- háčky pro zavěšení sluchátek
- u kovové konstrukce možnost volby RAL barvy dle vzorníku



LAVICE EXELENT DVOUMÍSTNÁ OBLOUK

obj. č. JS-32R

- rozměr 140 × 50 × 76 cm
- korpus a pracovní deska LTD tl. 18 mm s ABS hranou
- kovový děrovaný okop v barvě RAL
- kabelové průchodky v pracovní desce
- háčky pro zavěšení sluchátek
- u kovové konstrukce možnost volby RAL barvy dle vzorníku

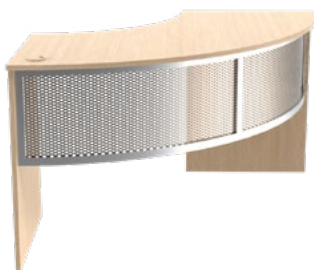

KATEDRA EXELENT ČTVRTKRUHOVÁ

obj. č. JS-33R

- rozměr 120 × 120 × 76 cm
- korpus a pracovní deska LTD tl. 18 mm s ABS hranou
- kovový děrovaný okop v barvě RAL
- kabelová průchodka v pracovní desce
- háčky pro zavěšení sluchátek
- u kovové konstrukce možnost volby RAL barvy dle vzorníku



MULTIMEDIÁLNÍ SKŘÍŇKA

- rozměr 50 × 60 × 76 cm
- korpus z LTD tl. 18 mm s ABS hranou
- v horní části uzamykatelná zasunovací roleta
- ve spodní části policová skříňka s uzamykatelnými dvířky nebo odvětrávaná skříňka pro PC s uzamykatelnými dvířky
- kabelové průchodky

obj. č. vnitřní uspořádání

JS-34RP policová skříňka

JS-34RC skříňka pro PC



MULTIMEDIÁLNÍ KATEDRA

- obj. č. MMK 160
- rozměr 160 × 70 × 76 cm
 - pracovní deska LTD tl. 25 mm s ABS hranou, skříňky a okop LTD tl. 18 mm s ABS hranou
 - vlevo uzamykatelná skříňka s výsuvnými policemi a kabelovou průchodkou
 - vpravo uzamykatelná odvětrávaná skříňka pro umístění PC s kabelovou průchodkou a uzamykatelný šuplík
 - skříňky mají otevíratelná záda se zámkem pro snadnější přístup ke kabeláži
 - v pracovní desce 2 kabelové průchodky



VÍCEÚČELOVÁ KATEDRA VARE

- obj. č. MMK 150V
- rozměr 150 × 60 × 76 cm
 - ocelová konstrukce z trubkového profilu
 - pracovní deska LTD tl. 25 mm s ABS hranou, okop LTD tl. 18 mm s ABS hranou
 - vlevo uzamykatelná jednodveřová skříňka a uzamykatelná zásuvka, vpravo čtyřzásuvková skříňka s centrálním zámkem
 - u kovové konstrukce možnost volby RAL barvy dle vzorníku

VÍCEÚČELOVÁ KATEDRA VARE - E

- obj. č. MMK 150V-E
- rozměr 150 × 60 × 76 cm
 - ocelová konstrukce z trubkového profilu
 - pracovní deska LTD tl. 25 mm s ABS hranou, okop LTD tl. 18 mm s ABS hranou
 - vlevo uzamykatelná jednodveřová skříňka a uzamykatelná zásuvka, vpravo čtyřzásuvková skříňka s centrálním zámkem
 - na pracovní desce osazený volitelný uzamykatelný elektropanel



MULTIMEDIÁLNÍ SKŘÍŇKA S ROLETKOU

- obj. č. KM-R2
- lze umístit jako přístavek k libovolnému stolu nebo katedře
 - rozměr 60 × 60 × 76 cm
 - korpus LTD tl. 18 mm s ABS hranou
 - v horní části uzamykatelná zasunovací roleta s prostorem pro notebook
 - ve spodní části uzamykatelná dvířka, dvě výsuvné police



MULTIMEDIÁLNÍ SKŘÍŇKA S ROLETKOU

- obj. č. KM-R3/60
- lze umístit jako přístavek k libovolnému stolu nebo katedře
 - rozměr 80 × 60 × 76 cm
 - korpus LTD tl. 18 mm s ABS hranou
 - uzamykatelná zasunovací roleta
 - jedna výškově stavitelná police



MULTIMEDIÁLNÍ SKŘÍŇKA S ROLETKOU

- obj. č. KM-R3/40
- lze umístit jako přístavek k libovolnému stolu nebo katedře
 - rozměr 80 × 40 × 76 cm
 - korpus LTD tl. 18 mm s ABS hranou
 - uzamykatelná zasunovací roleta
 - jedna výškově stavitelná police

KUCHYŇKY

KUCHYŇKY

Náš tým odborníků navrhne a kompletně zrealizuje školní kuchyňky podle vašich požadavků.

KUCHYŇSKÉ LINKY PRO CVIČNÁ ŠKOLNÍ PRACOVISTĚ

- připravíme návrh uspořádání nábytku dle požadavků a prostorových dispozic
- zajistíme požadované vybavení
- provedeme odbornou montáž nábytku na místě včetně osazení dřezu a vodovodními bateriemi
- provedeme instalace elektrospotřebičů a jejich připojení na předem připravené instalační vývody

Pro bližší informace kontaktujte naše obchodní oddělení na obchodni@multip.cz nebo volejte na 777 711 156.

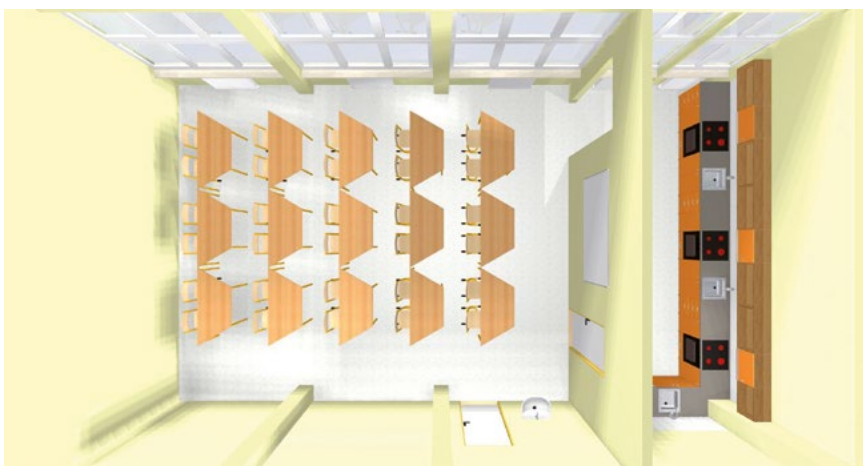



KANCELÁŘSKÝ NÁBYTEK



KANCELÁŘSKÉ SKŘÍNĚ

- výrobky jsou dodány ve smontovaném stavu
- vyroben z kvalitní laminované dřevotřísky tl. 18 mm (LTD) s ABS hranou tl. 2 mm
- dezény volitelné dle vzorkovníku LTD
- zadní stěna skříní z bílého sololaku
- volitelné zasklení skříní vždy bezpečnostním kaleným sklem
- stoly jsou dodávány s podnoží z LTD nebo kovovou podnoží
- stoly lze doplnit o kabelové průchodky
- zámky na dveřích a zásuvkách volitelné
- úchytky standardně kovové v dezénu satin chrom

MODELOVÁ ŘADA E – ROZMĚR 80 × 40 × 180 cm (š. × hl. × v.)



E 80

E 81
hloubka 60 cm

E 82



E 83
hloubka 38 cm

E 84

E 84S

E 84R

E 85

E 85S



E 86

E 86S

E 88

E 88S

E 89 – rohová
75 × 75 × 180 cm

MODELOVÁ ŘADA EU - ROZMĚR 40 × 40 × 180 cm (š. × hl. × v.)



EU 1



EU 3



EU 3S



EU 4
hloubka 38 cm



EU 5



EU 5S



EK - koncová
38 × 38 × 180 cm

MODELOVÁ ŘADA F - ROZMĚR 80 × 40 × 145 cm (š. × hl. × v.)



F 81



F 82



F 83



F 83S



F 84
hloubka 38 cm



F 88



F 88S



F 89 - rohová
75 × 75 × 145 cm

MODELOVÁ ŘADA FU - ROZMĚR 40 × 40 × 145 cm (š. × hl. × v.)



FU 1



FU 4
hloubka 38 cm



FK - koncová
38 × 38 × 145 cm

MODELOVÁ ŘADA G - ROZMĚR 80 × 40 × 110 cm (š. × hl. × v.)



G 81



G 82



G 83
hloubka 38 cm



G 86



G 89 - rohová
rohová 75 × 75 × 110 cm

MODELOVÁ ŘADA GU - ROZMĚR 40 × 40 × 110 cm (š. × hl. × v.)



GU 1



GU 4
hloubka 38 cm



GK - koncová
38 × 38 × 110 cm

MODELOVÁ ŘADA H - ROZMĚR 80 × 40 × 75 cm (š. × hl. × v.)



H 81



H 82
hloubka 38 cm



H 84



H 89 - rohová
75 × 75 × 75 cm

MODELOVÁ ŘADA HU - ROZMĚR 40 × 40 × 75 cm (š. × hl. × v.)



HU 1



HU 4
hloubka 38 cm



HK koncová
38 × 38 × 75 cm

SKŘÍŇOVÉ NÁSTAVCE NH - ROZMĚR 80 × 40 × 72 cm (š. × hl. × v.)



NH 1



NH 2
hloubka 38 cm

KANCELÁŘSKÉ STOLY CELODŘEVĚNÉ

STŮL JEDNACÍ OBOUSTRANNÝ

obj. č. rozměr

S 61 150 x 60 x 76 cm

S 62 120 x 60 x 76 cm

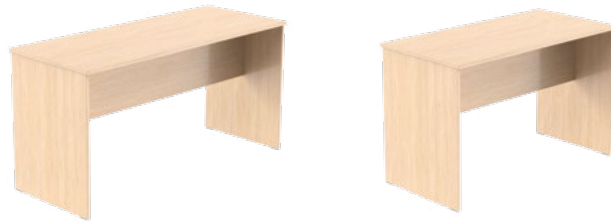

STŮL PRACOVNÍ

obj. č. rozměr

S 63 150 x 60 x 76 cm

S 64 120 x 60 x 76 cm

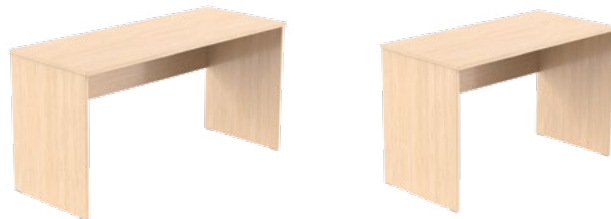

STŮL PRACOVNÍ SE ZÁSUVKAMI

obj. č. rozměr

S 65 150 x 60 x 76 cm

S 66 120 x 60 x 76 cm



STŮL PRACOVNÍ SE ZÁSUVKAMI PO OBOU STRANÁCH

- možnost volby zámku

obj. č. rozměr

S 33 150 x 60 x 76 cm



STŮL PRACOVNÍ ROHOVÝ

- lze zvolit pravou nebo levou variantu

obj. č. rozměr

S 34 180 x 120/60 x 76 cm



STŮL PŘÍSTAVNÝ

- možnost volby hloubky 60 nebo 80 cm

obj. č. rozměr

S 67 150 x 60 (80) x 76 cm

S 68 120 x 60 (80) x 76 cm



KANCELÁŘSKÝ NÁBYTEK

STŮL PŘÍSTAVNÝ S KOVOVOU NOHOU

- možnost volby hloubky 60 nebo 80 cm

obj. č.	rozměr
S 69	150 × 60 (80) × 76 cm
S 70	120 × 60 (80) × 76 cm



KANCELÁŘSKÉ STOLY S KOVOVOU PODNOŽÍ

STŮL PRACOVNÍ

obj. č.	rozměr
T 71	120 × 70 × 75 cm
T 73	160 × 70 × 75 cm
T 74	180 × 70 × 75 cm



STŮL ROHOVÝ

- lze zvolit pravou nebo levou variantu

obj. č.	rozměr
T 76	160/70 × 120/40 × 75 cm
T 77	180 × 120/70 × 75 cm



STŮL PŘÍSTAVNÝ

obj. č.	rozměr
T 78	120 × 80 × 75 cm
T 79	160 × 80 × 75 cm



DOPLŇKOVÉ PRVKY

STŮL DOPLŇKOVÝ ČTVEREC

obj. č.	rozměr
S 140-60	60 × 60 cm
S 140-70	70 × 70 cm



STŮL DOPLŇKOVÝ ČTVRTKRUH

obj. č.	rozměr
S 141-60	průměr 60 cm
S 141-70	průměr 70 cm



STŮL DOPLŇKOVÝ PŮLKRUH

obj. č. **rozměr**

S 142-60 průměr 60 cm

S 142-70 průměr 70 cm

S 142-120 průměr 120 cm

S 142-140 průměr 140 cm



STŮL DOPLŇKOVÝ VÝSEČ

obj. č. **rozměr**

S 143-120 průměr 120 cm

S 143-150 průměr 150 cm



PŘÍDAVNÁ DESKA S ÚHLEM

obj. č. **rozměr**

S 144-60 průměr 120 cm

S 144-70 průměr 140 cm



VOZÍK NA PC

obj. č. 3950

- LTD 18 mm s ABS hranou
- na kolečkách, 2 s brzdou
- rozměr 25 × 50 × 16 cm



KONTEJNER ČTYŘZÁSUVKOVÝ

- možnost volby zámku

obj. č. **rozměr**

K 1-1 43 × 55 × 59 cm



KONTEJNER TŘÍZÁSUVKOVÝ

- možnost volby zámku

obj. č. **rozměr**

K 2-1 43 × 55 × 59 cm



NÁSTAVBA NA STŮL S POLICÍ

obj. č. **rozměr**

N 201-120 120 × 23 × 23 cm

N 201-150 150 × 23 × 23 cm



NÁSTAVBA NA STŮL S POLICEMI

obj. č. **rozměr**

N 202-120 120 × 23 × 32 cm

N 202-150 150 × 23 × 32 cm



PODSTAVEC PRO MONITOR ČTVRTKRUH

obj. č. **rozměr**

N 205 průměr 35 cm, výška 12 cm



PODSTAVEC PRO MONITOR OBDÉLNÍK

obj. č. **rozměr**

N 206 35 × 25 × 12 cm



MEDEA PLUS

- obj. č. AL-MEDEA PLUS
- mechanika synchro
 - sedák potažený prodyšnou černou látkou
 - stavitelné područky s PU topem
 - nosnost 120 kg



INDIA

- obj. č. AL-INDIA
- mechanika synchro
 - fixní síťovaný opěrák
 - područky za příplatek
 - nosnost 120 kg



DIANA

- obj. č. AL-DIANA
- mechanika asynchro
 - područky za příplatek
 - nosnost 120 kg



KENT ŠÉF

- obj. č. AL-KENT ŠÉF
- mechanika synchro
 - výškově stavitelný opěrák
 - područky a podhlavník za příplatek
 - nosnost 160 kg



GAME ŠÉF VIP

- obj. č. AL-GAME ŠÉF VIP
- mechanika synchro
 - výškově stavitelný síťovaný opěrák s mechanickým zámekem
 - samostatně výškově stavitelná bederní opěrka
 - područky a podhlavník za příplatek
 - nosnost 150 kg



JOO

- obj. č. AL-JOO
- mechanika synchro P s posuvem sedáku
 - černá samonosná síť na opěráku
 - výškově stavitelný opěrák
 - pružná bederní opěrka
 - PU područky 4D
 - nosnost 130 kg



JOB

- obj. č. AL-JOB
- mechanika synchro
 - výškově stavitelný opěrák s mechanickým zámekem
 - područky a podhlavník za příplatek
 - nosnost 130 kg



REFLEX VIP ŠÉF

- obj. č. AL-REFLEX VIP ŠÉF
- mechanika synchro
 - výškově stavitelný prošíváný opěrák
 - područky za příplatek
 - nosnost 130 kg



YORK ŠÉF

- obj. č. AL-YORK ŠÉF
- mechanika synchro
 - výškově stavitelný opěrák
 - područky a podhlavník za příplatek
 - nosnost 130 kg

KANCELÁŘSKÁ KŘESLA A KONFERENČNÍ ŽIDLE



FRED 60 ASY

obj. č. KA-601-0928

- mechanika asynchro, třípáčková mechanika
- výškově nastavitelný vysoký ergonomický opěrák
- područky za příplatek
- nosnost 120 kg



LARA SÍŤ ŠÉF

obj. č. AL-LARA SÍŤ ŠÉF

- mechanika synchro
- výškově nastavitelný opěrák
- područky a podhlavník za příplatek
- nosnost 130 kg



KENT EXCLUSIVE

obj. č. AL-KENT EXCLUSIVE

- mechanika synchro
- výškově stavitelný opěrák
- prošití hran sedáku i opěráku
- područky a podhlavník za příplatek
- nosnost 160 kg



LIDO

obj. č. AL-LIDO

- mechanika synchro
- fixní opěrák bez výškového nastavení
- čalouněné chromované područky
- nosnost 150 kg



MERLI

obj. č. AL-MERLI

- mechanika základní
- včetně čalouněných područek
- nosnost 130 kg



GOLF

obj. č. KA-4300-0002

- mechanika dvoupáčková s několikanásobnou aretací
- potah černá kůže
- PU područky
- nosnost 120 kg



DOLY

obj. č. KA-3700-0004

- mechanika dvoupáčková
- potah v PU koženice v černé barvě
- područky flexi
- nosnost 120 kg



IMPERIA

obj. č. AL-IMPERIA

- černá nebo chromovaná konstrukce
- 1,5 mm silná svařovaná konstrukce
- bez područek
- stohovatelnost 8 ks
- nosnost 130 kg



KENT PROKUR SÍŤ

obj. č. AL-KENT PROKUR SÍŤ

- chromovaná konstrukce
- síťovaný opěrák
- bez područek
- stohovatelnost 4 ks
- nosnost 130 kg



GAME PROKUR SÍŤ

- obj. č. AL-GAME PROKUR SÍŤ
- chromovaná konstrukce
 - látkový sedák a síťovaný opěrák
 - područky s PP topem
 - stohovatelnost 3 ks
 - nosnost 130 kg



REFLEX VIP PROKUR

- obj. č. AL-REFLEX VIP PROKUR
- chromovaná konstrukce
 - čalouněný prošíváný opěrák
 - PU područky
 - nosnost 130 kg



REFLEX PROKUR

- obj. č. AL-REFLEX PROKUR
- chromovaná konstrukce
 - síťovaný opěrák
 - područky
 - nosnost 130 kg



DUETTO 4 NOHY

- obj. č. AL-DUETTO 4 NOHY
- chromovaná konstrukce
 - možnost různých barevných kombinací sedáku a opěráku
 - stohovatelnost 5 ks
 - nosnost 130 kg



FILO PLAST

- obj. č. AL-FILO-PLAST
- chromovaná konstrukce
 - základní verze bez područek
 - stohovatelnost 20 ks
 - nosnost 130 kg



OLYMP

- obj. č. AL-OLYMP
- chromovaná kostra
 - čalouněný sedák i opěrák
 - područky
 - stohovatelnost 3 ks
 - nosnost 120 kg



SQUARE VIP

- obj. č. AL-SQUARE VIP
- černá, chromovaná nebo šedá kostra
 - prošité hrany sedáku i opěráku
 - bez područek
 - stohovatelnost 5 ks
 - nosnost 130 kg



SQUARE

- obj. č. AL-SQUARE
- černá, chromovaná nebo šedá kostra
 - bez područek
 - stohovatelnost 5 ks
 - nosnost 130 kg

SEDACÍ NÁBYTEK



MARK

obj. č. AL-MARK-1 jednomístné křeslo

- vnější rozměry: 74 × 72 × 80 cm
- tloušťka pěny sedáku 8 cm
- plastové podlahové kluzáky

obj. č. AL-MARK-2 dvomístné křeslo

- vnější rozměry: 145 × 72 × 80 cm
- tloušťka pěny sedáku 8 cm
- plastové podlahové kluzáky



ATHENA

obj. č. AL-ATHENA-1 jednomístné křeslo

- vnější rozměry: 64 × 60 × 76 cm
- tloušťka pěny sedáku 7 cm
- plastové podlahové kluzáky

obj. č. AL-ATHENA-2 dvomístné křeslo

- vnější rozměry: 127 × 60 × 76 cm
- tloušťka pěny sedáku 7 cm
- plastové podlahové kluzáky



STEVE

obj. č. AL-STEVE

- celková šířka 1185 cm, celková hloubka 60 cm, výška 82 cm
- tloušťka pěny sedáku 8 cm
- kovová podnož v barvě dle výběru
- nosnost 240 kg



SALMA

obj. č. AL-SALMA-1 jednomístné
vnější rozměry: 59 × 72 × 82 cm

obj. č. AL-SALMA-2 2 dvomístné
vnější rozměry: 115 × 72 × 82 cm

AL-SALMA-3 3 trojmístné
vnější rozměry: 169 × 72 × 82 cm

TREE

- obj. č. AL-TREE
- černé nebo chromované provedení
 - černé plastové prvky
 - šířka podstavy 45 cm
 - výška 173 cm



FELIX

- obj. č. AL-FELIX
- černé nebo chromované provedení
 - černé plastové prvky
 - šířka podstavy 45 cm
 - výška 173 cm



PRISMA

- obj. č. AL-PRISMA
- černé nebo chromované provedení
 - černé plastové prvky
 - šířka podstavy 55 cm
 - výška 173 cm



COSMOS

- obj. č. AL-COSMOS
- černý
 - černé plastové prvky
 - šířka podstavy 55 cm
 - výška 173 cm



KUCHYŇKY

KUCHYŇKY

Náš tým odborníků navrhne a kompletně zrealizuje kuchyňky podle vašich požadavků.

KUCHYŇSKÉ LINKY A MINIKUCHYŇKY DO SBOROVEN A SEKRETARIÁTŮ

- připravíme návrh uspořádání nábytku dle požadavků a prostorových dispozic
- zajistíme požadované vybavení
- provedeme odbornou montáž nábytku na místě včetně osazení dřezy a vodovodními bateriemi
- provedeme instalace elektrospotřebičů a jejich připojení na předem připravené instalační vývody

Pro bližší informace kontaktujte naše obchodní oddělení na obchodni@multip.cz nebo volejte na 777 711 156.





POSLUCHÁRNY A AULY



SKLOPNÉ SEZENÍ DO POSLUCHÁREN

- modulová sezení do poslucháren vysokých a středních škol
- možnost volby dvoumístné, trojmístné nebo čtyřmístné varianty
- sklopné sezení s pevným nebo sklopným pultem
- umístění možné na stupňovitou i rovnou podlahu
- individuální úpravy dle požadavků zákazníka
- navrhne a zhotovíme kompletní stupňovitou podlahu se zaručenou pevností pro fixní uchycení modulů sezení, včetně odborné montáže

SKLOPNÉ SEZENÍ DO POSLUCHÁREN STANDARD

- kovová tvarovaná konstrukce z uzavřených profilů
- povrchová úprava práškovým lakováním v barvách RAL
- sklopný sedák a krátký opěrák z anatomicky tvarované 7vrstvé bukové překližky
- pevný nebo sklápěcí pultík z LTD s ABS hranou
- za příplatek možnost ocalounění sedáku i opěráku
- šířka jednoho místa cca 55 cm, hloubka při sklopeném sedáku 48 cm, výška 96 cm

MODUL SEZENÍ STANDARD - MODEL PRVNÍ, PROSTŘEDNÍ A POSLEDNÍ ŘADY

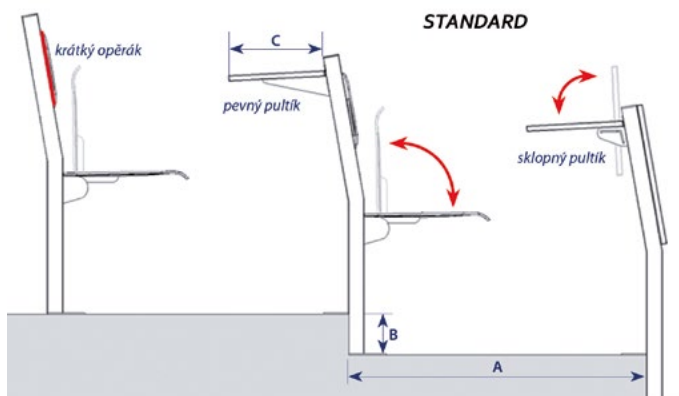

A - doporučená hloubka stupňů 90-100 cm
 B - doporučená výška stupňů 15-18 cm
 C - hloubka pracovní (psací) desky je závislá na hloubce stupňů - standardně 30-40 cm



obj. č. popis

7721-1P	modul pro první řadu s pevným pultíkem
7721-1S	modul pro první řadu se sklopným pultíkem
7721-2P	modul pro střední řadu s pevným pultíkem
7721-2S	modul pro střední řadu se sklopným pultíkem
7721-3	modul sedadel pro poslední řadu

SKLOPNÉ SEZENÍ DO POSLUCHÁREN TOP

- kovová tvarovaná konstrukce z uzavřených profilů
- povrchová úprava práškovým lakováním v barvách RAL
- sklopný sedák, dlouhý opěrák z anatomicky tvarované 11vrstvé bukové překližky
- pevný nebo sklápěcí pultík z LTD s ABS hranou
- za příplatek možnost ocalounění sedáku
- šířka jednoho místa cca 55 cm, hloubka při sklopeném sedáku 48 cm, výška 96 cm

MODUL SEZENÍ TOP - MODEL PRVNÍ, PROSTŘEDNÍ A POSLEDNÍ ŘADY

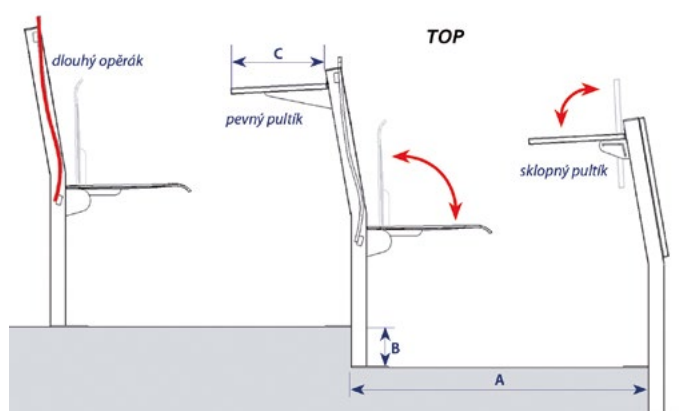

A – doporučená hloubka stupňů 90–100 cm
 B – doporučená výška stupňů 15–18 cm
 C – hloubka pracovní (psací) desky je závislá na hloubce stupňů – standardně 30–40 cm



obj. č.	popis
7720-1P	modul pro první řadu s pevným pultíkem
7720-1S	modul pro první řadu se sklopným pultíkem
7720-2P	modul pro prostřední řadu s pevným pultíkem
7720-2S	modul pro prostřední řadu se sklopným pultíkem
7720-3	modul sedadel pro poslední řadu

V případě dotazů se neváhejte obrátit na naše obchodní zástupce či obchodní oddělení obchodni@multip.cz nebo volejte na tel. 777 711 156. Rádi vám doporučíme vhodné řešení přímo pro vás.



JÍDELNY



- u kovové konstrukce možnost volby RAL barvy dle vzorníku



UNIVERZÁLNÍ STŮL - OBDÉLNÍK

- obj. č. 3309
- rozměr 120 × 80 × 76 cm
 - ocelová konstrukce, nohy z jáklových profilů 30 × 30 mm
 - možnost volby desky stolů z LTD tl. 18 nebo 25 mm s 2mm ABS hranou



UNIVERZÁLNÍ STŮL - OBDÉLNÍK

- obj. č. 3314
- rozměr 160 × 80 × 76 cm
 - ocelová konstrukce, nohy z jáklových profilů 30 × 30 mm
 - možnost volby desky stolů z LTD tl. 18 nebo 25 mm s 2mm ABS hranou



UNIVERZÁLNÍ STŮL - ČTVEREC

- obj. č. 3306
- rozměr 80 × 80 × 76 cm
 - ocelová konstrukce, nohy z jáklových profilů 30 × 30 mm
 - možnost volby desky stolů z LTD tl. 18 nebo 25 mm s 2mm ABS hranou



UNIVERZÁLNÍ STŮL - OBDÉLNÍK

- obj. č. 3152
- rozměr 120 × 80 × 76 cm
 - ocelová konstrukce, nohy z trubkových profilů 38 mm
 - možnost volby desky stolů z LTD tl. 18 nebo 25 mm s 2mm ABS hranou



UNIVERZÁLNÍ STŮL - OBDÉLNÍK

- obj. č. 3102
- rozměr 160 × 80 × 76 cm
 - ocelová konstrukce, nohy z trubkových profilů 38 mm
 - možnost volby desky stolů z LTD tl. 18 nebo 25 mm s 2mm ABS hranou



UNIVERZÁLNÍ STŮL - ČTVEREC

- obj. č. 3101
- rozměr 80 × 80 × 76 cm
 - ocelová konstrukce, nohy z trubkových profilů 38 mm
 - možnost volby desky stolů z LTD tl. 18 nebo 25 mm s 2mm ABS hranou



JÍDELNÍ STŮL - OBDÉLNÍK

- obj. č. 3149
- rozměr 120 × 80 × 76 cm
 - ocelová konstrukce, nohy z trubkových profilů 50 mm
 - možnost volby desky stolů z LTD tl. 18 nebo 25 mm s 2mm ABS hranou



JÍDELNÍ STŮL - OBDÉLNÍK

- obj. č. 3144
- rozměr 160 × 80 × 76 cm
 - ocelová konstrukce, nohy z trubkových profilů 50 mm
 - možnost volby desky stolů z LTD tl. 18 nebo 25 mm s 2mm ABS hranou



JÍDELNÍ STŮL - ČTVEREC

- obj. č. 3148
- rozměr 80 × 80 × 76 cm
 - ocelová konstrukce, nohy z trubkových profilů 50 mm
 - možnost volby desky stolů z LTD tl. 18 nebo 25 mm s 2mm ABS hranou



ŽIDLE ALFA KLASIK

- obj. č. 1715
- vel. 6
 - stohovatelná
 - trubková konstrukce, celopřekližková buková skořepina



ŽIDLE POLO 2

- obj. č. 1720
- vel. 6 (možná volba i jiných velikostí)
 - stohovatelná
 - trubková konstrukce, překližkový sedák a opěrák



ŽIDLE DELTA 2

- obj. č. 1740
- vel. 6
 - stohovatelná
 - trubková konstrukce, překližkový sedák a opěrák
 - zvýšená pevnost konstrukce – trubka průměr 25 mm



ŽIDLE VEGA KLASIK

- obj. č. COSTKES4
- vel. 4, 5, 6, 7
 - stohovatelná
 - trubková konstrukce, ergonomicky tvarovaný plastový šálek



ŽIDLE VEGA PÉROVKA

- obj. č. COSTKESF
- vel. 4, 5, 6, 7
 - stohovatelná
 - trubková konstrukce, ergonomicky tvarovaný plastový šálek



ŽIDLE COMPLAST

- obj. č. COMST30KG
- velikost 6 (možná volba i jiných velikostí)
 - stohovatelná
 - konstrukce z plochooávného profilu
 - sedák a opěrák z velmi odolného plastu s polštářovým efektem pro komfortní sezení

BARVY PLASTOVÝCH ŠÁLKŮ VEGA:



- u kovové konstrukce možnost volby RAL barvy dle vzorníku



JÍDELNÍ SET S PEVNÝM SEDÁKEM

- obj. č. 4436
- kruhový sedák z bukové překližky
 - půdorysný rozměr 120 × 160 cm
 - ocelová konstrukce z jáklových profilů
 - stolová deska lamino, rozměr 120 × 80 cm



JÍDELNÍ SET S PEVNÝM/OTOČNÝM SEDÁKEM LIMA

- dělený sedák a opěrák z bukové překližky
- půdorysný rozměr 120 × 160 cm
- ocelová konstrukce z jáklových profilů
- stolová deska lamino, rozměr 120 × 80 cm

obj. č. popis

4437 s pevným sedákem

4438 s otočným sedákem



JÍDELNÍ SET S PEVNÝM/OTOČNÝM SEDÁKEM ALFA

- celopřekližková buková skořepina typ ALFA
- půdorysný rozměr 120 × 160 cm
- ocelová konstrukce z jáklových profilů
- stolová deska lamino, rozměr 120 × 80 cm

obj. č. popis

4435-A s pevným sedákem

4439-A s otočným sedákem



JÍDELNÍ SET S PEVNÝM/OTOČNÝM SEDÁKEM STELA

- celopřekližková buková skořepina typ STELA
- půdorysný rozměr 120 × 160 cm
- ocelová konstrukce z jáklových profilů
- stolová deska lamino, rozměr 120 × 80 cm

obj. č. popis

4435-B s pevným sedákem

4439-B s otočným sedákem



JÍDELNÍ SET S PEVNÝM/OTOČNÝM SEDÁKEM VEGA

- ergonomicky tvarovaný plastový šálek
- půdorysný rozměr 120 × 160 cm
- ocelová konstrukce z jáklových profilů
- stolová deska lamino, rozměr 120 × 80 cm

obj. č. popis

4433 s pevným sedákem

4434 s otočným sedákem



ODKLÁDACÍ STOLEK

- obj. č. 9544-N
- rozměr 120 × 50 × 76 cm
 - ocelová konstrukce z jáklových profilů
 - odkládací plochy z LTD s ABS hranou
 - možnost volby se dvěma brzděnými kolečky

BARVY PLASTOVÝCH ŠÁLKŮ VEGA:







ŠATNY



- u kovové konstrukce možnost volby RAL barvy dle vzorníku

LAVIČKA

- kovová konstrukce z jáklových profilů
- sedák LTD deska s ABS hranami
- výška sezení 42 cm, celková hloubka 35 cm
- možnost šířky sezení 100 cm a 150 cm

obj. č.	šířka
7402-5	100 cm
7403-5	150 cm



LAVIČKA S ROŠTEM

- kovová konstrukce z jáklových profilů
- odkládací rošt z perforovaného plechu
- sedák LTD deska s ABS hranami
- výška sezení 42 cm, celková hloubka 35 cm
- možnost šířky sezení 100 cm a 150 cm

obj. č.	šířka
5510	100 cm
5515	150 cm



LAVIČKA POLO 2

- obj. č. 4561
- kovová trubková konstrukce
 - sedák LTD deska s ABS hranami
 - výška sezení 42 cm, celková hloubka 40 cm
 - šířka sezení 100 cm
 - stohovatelná



ŠATNÍ STĚNA S ROŠTEM

- kovová konstrukce z jáklových profilů
- odkládací rošt z perforovaného plechu
- sedák a opěradlo LTD deska s ABS hranami
- výška sezení 42 cm
- celková výška 190 cm, celková hloubka 38 cm
- možnost šířky sezení 100 cm a 150 cm

obj. č.	šířka
5520	100 cm
5525	150 cm

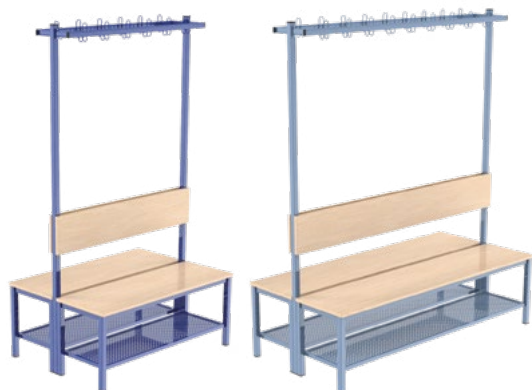

ŠATNÍ STĚNA S ROŠTEM OBOUSTRANNÁ

- kovová konstrukce z jáklových profilů
- odkládací rošt z perforovaného plechu
- sedák a opěradlo LTD deska s ABS hranami
- výška sezení 42 cm
- celková výška 190 cm, celková hloubka 73 cm
- možnost šířky sezení 100 cm a 150 cm

obj. č.	šířka
4332	100 cm
4337	150 cm

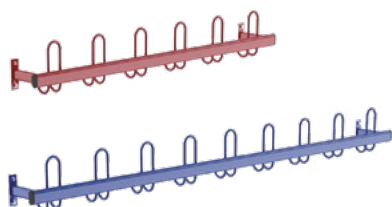

ŠATNÍ VĚŠÁK

- kovová konstrukce z plochoovalných profilů
- 6 kovových dvojháčků pro šířku 100 cm
- 9 kovových dvojháčků pro šířku 150 cm

obj. č.	šířka
4050	100 cm
4055	150 cm

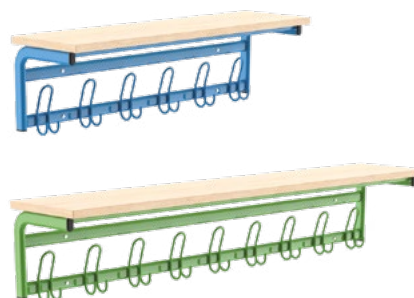

ŠATNÍ VĚŠÁK S POLICÍ

- kovová konstrukce z plochoovalných profilů
- police z LTD tl. 18 mm s ABS hranou
- hloubka police 28 cm
- 6 kovových dvojháčků pro šířku 100 cm
- 9 kovových dvojháčků pro šířku 150 cm

obj. č.	šířka
4040	100 cm
4045	150 cm



STOHOVATELNÝ BOTNÍK

- obj. č. 9157
- základní spodní část, šířka 100 cm
 - výška úložného prostoru mezi rošty 19 cm
 - kovová konstrukce z plochoovalných profilů
 - výška modulu 40 cm, hloubka 27 cm



STOHOVATELNÝ BOTNÍK

- obj. č. 9158
- základní spodní část, šířka 150 cm
 - výška úložného prostoru mezi rošty 19 cm
 - kovová konstrukce z plochoovalných profilů
 - výška modulu 40 cm, hloubka 27 cm



STOHOVATELNÝ BOTNÍK

- obj. č. 9159
- základní spodní část, šířka 100 cm
 - výška úložného prostoru mezi rošty 27 cm
 - kovová konstrukce z plochoovalných profilů
 - výška modulu 40 cm, hloubka 27 cm

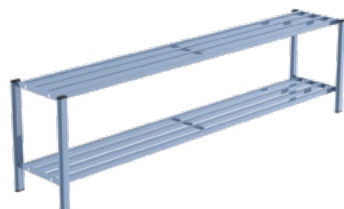

STOHOVATELNÝ BOTNÍK

- obj. č. 9160
- základní spodní část, šířka 150 cm
 - výška úložného prostoru mezi rošty 27 cm
 - kovová konstrukce z plochoovalných profilů
 - výška modulu 40 cm, hloubka 27 cm



MODUL NÁSTAVBOVÝ PRO STOHOVATELNÝ BOTNÍK

- obj. č. 9164
- šířka 100 cm
 - přídatné patro s roštem pro základní spodní část 9157, 9159
 - kovová konstrukce z plochoovalných profilů
 - spojovací prvky
 - výška modulu 28 cm, hloubka 27 cm



MODUL NÁSTAVBOVÝ PRO STOHOVATELNÝ BOTNÍK

- obj. č. 9165
- šířka 150 cm
 - přídatné patro s roštem pro základní spodní část 9158, 9160
 - kovová konstrukce z plochoovalných profilů
 - spojovací prvky
 - výška modulu 28 cm, hloubka 27 cm



ŠATNÍ SKŘÍŇ DVOUDVEŘOVÁ

- obj. č. 4300
- kovová podnož z jáklových profilů se síťovinou
 - korpus LTD tl. 18 mm s ABS hranou
 - vnitřní vybavení: dvě police a háček
 - možnost doplnění o šatní tyč
 - celkový rozměr 61 × 50 × 180 cm



ŠATNÍ SKŘÍŇ TŘÍDVEŘOVÁ

- obj. č. 4301
- kovová podnož z jáklových profilů se síťovinou
 - korpus LTD tl. 18 mm s ABS hranou
 - vnitřní vybavení: dvě police a háček
 - možnost doplnění o šatní tyč
 - celkový rozměr 90 × 50 × 180 cm



SKŘÍŇ ČTYŘBOXOVÁ

- obj. č. 27DS-4B
- korpus i dvířka LTD tl. 18 mm s ABS hranou
 - dvířka opatřena zámky
 - celkový rozměr 34 × 40 × 180 cm

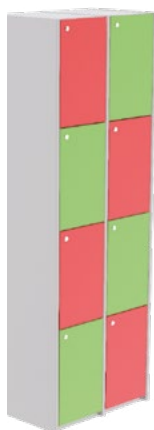

SKŘÍŇ OSMIBOXOVÁ

- obj. č. 27DS-8B
- korpus i dvířka LTD tl. 18 mm s ABS hranou
 - dvířka opatřena zámky
 - celkový rozměr 66 × 40 × 180 cm

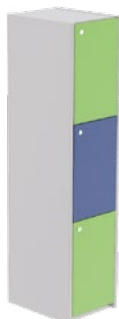

SKŘÍŇ TŘÍBOXOVÁ

- obj. č. 27DS-3B
- korpus i dvířka LTD tl. 18 mm s ABS hranou
 - dvířka opatřena zámky
 - celkový rozměr 34 × 40 × 135 cm

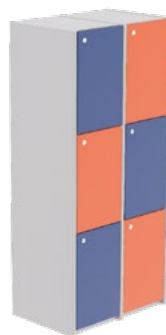

SKŘÍŇ ŠESTIBOXOVÁ

- obj. č. 27DS-6B
- korpus i dvířka LTD tl. 18 mm s ABS hranou
 - dvířka opatřena zámky
 - celkový rozměr 66 × 40 × 135 cm

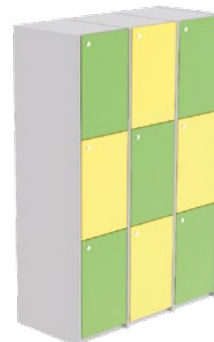

SKŘÍŇ DEVÍTIBOXOVÁ

- obj. č. 27DS-9B
- korpus i dvířka LTD tl. 18 mm s ABS hranou
 - dvířka opatřena zámky
 - celkový rozměr 98 × 40 × 135 cm

CELOKOVOVÉ ŠATNÍ SKŘÍNĚ



CELOKOVOVÉ ŠATNÍ SKŘÍNĚ

- svařovaná konstrukce z ocelových profilů
- uzamykání na cylindrický zámek nebo uzávěr pro visací zámek
- moderní design ventilačního systému
- základní vybavení skříně: police, tyč s háčky, háček na ručník, samolepící štítek na jméno, zrcátko
- standardní výška skříně 1800 mm
- šířka modulu (1 oddíl) 300 mm
- výška soklu 40 mm
- základní barevné provedení korpusu RAL 7035 světle šedá
- barevné provedení dveří v 16 odstínech bez příplatku

JEDNODÍLNÉ ŠATNÍ SKŘÍNĚ

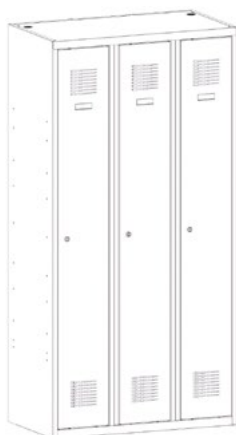

obj. č.	šířka × hloubka × výška [mm]
EN-SUM310W	300 × 500 × 1800
EN-SUM320W	600 × 500 × 1800
EN-SUM330W	900 × 500 × 1800
EN-SUM340W	1200 × 500 × 1800

CELOKOVOVÉ ŠATNÍ SKŘÍNĚ

DĚLENÉ ŠATNÍ SKŘÍNĚ



DVOJE DVEŘE V MODULU

obj. č.	šířka × hloubka × výška [mm]
EN-SUS312W	300 × 500 × 1800
EN-SUS322W	600 × 500 × 1800
EN-SUS332W	900 × 500 × 1800
EN-SUS342W	1200 × 500 × 1800



TROJE DVEŘE V MODULU

obj. č.	šířka × hloubka × výška [mm]
EN-SUS313W	300 × 500 × 1800
EN-SUS323W	600 × 500 × 1800
EN-SUS333W	900 × 500 × 1800
EN-SUS343W	1200 × 500 × 1800



ČTVERY DVEŘE V MODULU

obj. č.	šířka × hloubka × výška [mm]
EN-SUS314W	300 × 500 × 1800
EN-SUS324W	600 × 500 × 1800
EN-SUS334W	900 × 500 × 1800
EN-SUS344W	1200 × 500 × 1800



PATERY DVEŘE V MODULU

obj. č.	šířka × hloubka × výška [mm]
EN-SUS315W	300 × 500 × 1800
EN-SUS325W	600 × 500 × 1800
EN-SUS335W	900 × 500 × 1800
EN-SUS345W	1200 × 500 × 1800

RAL BAREVNÝCH ODSTÍNŮ DVEŘÍ:

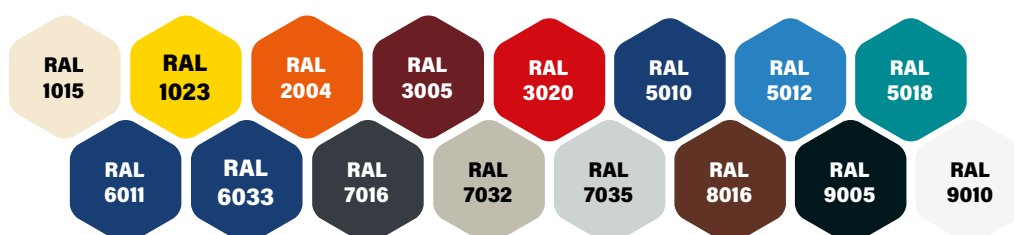



**# CHODBY, VESTIBULY,
HALY**



- u kovové konstrukce možnost volby RAL barvy dle vzorníku



SEZENÍ NA CHODBY CODA ALFA

obj. č. 4425

- možnost volby dvoumístné, trojmístné, čtyřmístné
- nosný rám z profilu 60 × 30 mm
- možnost volby kovové konstrukce dle barev RAL
- celopřeklíčková skořepina Alfa, možnost volby čalounění
- vel. 6
- celková šířka 110 cm / 160 cm / 210 cm



SEZENÍ NA CHODBY CODA STELA

obj. č. 4426

- možnost volby dvoumístné, trojmístné, čtyřmístné
- nosný rám z profilu 60 × 30 mm
- možnost volby kovové konstrukce dle barev RAL
- celopřeklíčková skořepina Stela, možnost volby čalounění
- vel. 6
- celková šířka 110 cm / 160 cm / 210 cm



SEZENÍ NA CHODBY CODA LIMA

obj. č. 4428

- možnost volby dvoumístné, trojmístné, čtyřmístné
- nosný rám z profilu 60 × 30 mm
- možnost volby kovové konstrukce dle barev RAL
- překlíčkový sedák a opěrák, možnost volby čalounění
- vel. 6
- celková šířka 110 cm / 160 cm / 210 cm



ZÁRUKA
5 let
NA SVARY



SEZENÍ NA CHODBY CODA VEGA

obj. č. 4429

- možnost volby dvoumístné, trojmístné, čtyřmístné
- nosný rám z profilu 60 × 30 mm
- možnost volby kovové konstrukce dle barev RAL
- ergonomicky tvarovaný plastový šálek
- vel. 6
- celková šířka 110 cm / 160 cm / 210 cm



SKLOPNÉ SEZENÍ NA CHODBY STANDARD

obj. č. 4421

- sklopné sezení k montáži na stěnu
- možnost volby dvoumístné, trojmístné, čtyřmístné
- nosný rám z profilu 60 × 30 mm
- možnost volby kovové konstrukce dle barev RAL
- překližkový tvarovaný sedák a opěrák
- možnost volby čalounění
- hloubka sezení 42 cm
- celková šířka sezení 107 cm / 159 cm / 211 cm



SKLOPNÉ SEZENÍ NA CHODBY TOP

obj. č. 4420

- sklopné sezení k montáži na stěnu
- možnost volby dvoumístné, trojmístné, čtyřmístné
- nosný rám z profilu 60 × 30 mm
- možnost volby kovové konstrukce dle barev RAL
- překližkový tvarovaný sedák a dlouhý opěrák
- možnost volby čalounění
- hloubka sezení 42 cm
- celková šířka sezení 107 cm / 159 cm / 211 cm

LAVIČKA VESTIBUL

- kovová konstrukce z jáklových profilů
- sedák LTD deska s ABS hranami
- výška sezení 42 cm, celková hloubka 40 cm
- možnost šířky sezení 100 cm a 150 cm

obj. č.	šířka
4532	100 cm
4535	150 cm



LAVIČKA VESTIBUL ČALOUNĚNÁ

- kovová konstrukce z jáklových profilů
- sedák LTD deska s ABS hranami, s naloženým čalouněním
- výška sezení 42 cm, celková hloubka 40 cm
- možnost šířky sezení 100 cm a 150 cm

obj. č.	šířka
4542	100 cm
4545	150 cm



LAVIČKA

- kovová konstrukce z jáklových profilů
- sedák LTD deska s ABS hranami
- výška sezení 42 cm, celková hloubka 35 cm
- možnost šířky sezení 100 cm a 150 cm

obj. č.	šířka
7402-5	100 cm
7403-5	150 cm



LAVIČKA POLO 2

- obj. č. 4561
- kovová trubková konstrukce
 - sedák LTD deska s ABS hranami
 - výška sezení 42 cm, celková hloubka 40 cm
 - šířka sezení 100 cm
 - stohovatelná



STŮL S CENTRÁLNÍ NOHOU - KRUH

- obj. č. 3915CNK
- pevná centrální kovová noha s litinovým kruhovým podstavcem
 - kruhová stolová deska o průměru 70 cm
 - tloušťka stolové desky 28 mm
 - celková výška stolu 112 cm



STŮL S CENTRÁLNÍ NOHOU - ČTVEREC

- obj. č. 3915CN
- pevná centrální kovová noha s litinovým čtvercovým podstavcem
 - čtvercová stolová deska 70 x 70 cm
 - tloušťka stolové desky 28 mm
 - celková výška stolu 112 cm



STŮL S CENTRÁLNÍ PĚTIRAMENNOU NOHOU

- stabilní kovová pětiramenná konstrukce
- kruhová stolová deska o průměru 100 cm
- tloušťka stolové desky 28 mm
- celková výška stolu 76 nebo 112 cm

obj. č.	výška
3910	76 cm
3909	112 cm

SEDACÍ VAKY

- Moderní pohodlné sezení pro relaxaci, školní družiny, herny, odpočinkové kouty, knihovny a ostatní společenské prostory školských zařízení.
- Ekokůže je materiál velmi jednoduchý na údržbu, je pružný, elegantní, neláme se a je antialergický.
- Náplň sedacích vaků je z polystyrenových kuliček o průměru 3–4 mm. Kuličky jsou měkké a dokáží se přizpůsobovat polohám sezení.



ELEGANT

- obj. č. 87SVAK-E-ELEGANT
- základna 85 cm
- výška 105 cm
- objem 350 l



MAXI

- obj. č. 87SVAK-E-MAXI
- základna 140 cm
- výška 70 cm
- objem 570 l



ISLAND

- obj. č. 87SVAK-E-ISLAND
- základna 120 cm
- výška 40 cm
- objem 420 l



ACTIVE

- obj. č. 87SVAK-E-ACTIVE
- základna 90 cm
- výška 130 cm
- objem 320 l



POINT

- obj. č. 87SVAK-E-POINT
- základna 55 cm
- výška 40 cm
- objem 140 l



SAKURA

- obj. č. 87SVAK-E-SAKURA
- základna 85 cm
- výška 85 cm
- objem 300 l



CLASSIC

- obj. č. 87SVAK-E-CLASSIC
- základna 47 cm
- výška 15 cm
- objem 50 l



SPORT XXL

- obj. č. 87SVAK-E-SPORTXXL
- základna 120 cm
- výška 75 cm
- objem 750 l



BARVY SEDACÍCH VAKŮ

- u kovové konstrukce možnost volby RAL barvy dle vzorníku



SUŠÁK NA VÝKRESY, 17 LISTŮ

obj. č. 4123



SUŠÁK NA VÝKRESY, 25 LISTŮ

obj. č. 4120 - A3
4128 - A2



SUŠÁK NA VÝKRESY, 25 LISTŮ

obj. č. 4129 - A3
4130 - A2



ODKLÁDACÍ STOLEK

obj. č. 4147



ODKLÁDACÍ STOLEK

obj. č. 4131



STOLEK PRO AV TECHNIKU

obj. č. 4100



POLICOVÝ REGÁL

obj. č. 4215



POLICOVÝ REGÁL

obj. č. 4216



STOLEK SOLO

obj. č. CF 1108081WW001



VOZÍK NA PC

obj. č. 3950

NÁHRADNÍ DÍLY



**PRACOVNÍ DESKA LTD
S OSTRÝMI ROHY A ABS HRANOU 2 mm**

obj. č.	rozměr desky	síla desky	vhodné pro výrobek
ND-294013-18	75 × 50 cm	tl. 18 mm	jednomístná lavice
ND-294013-25	75 × 50 cm	tl. 25 mm	jednomístná lavice
ND-294041-18	130 × 50 cm	tl. 18 mm	dvoumístná lavice
ND-294041-25	130 × 50 cm	tl. 25 mm	dvoumístná lavice
ND-294042-18	130 × 60 cm	tl. 18 mm	učitelská katedra
ND-294042-25	130 × 60 cm	tl. 25 mm	učitelská katedra



**PRACOVNÍ DESKA LTD
S OBLÝMI ROHY A ABS HRANOU 2 mm**

obj. č.	rozměr desky	síla desky	vhodné pro výrobek
ND-814013-O	75 × 50 cm	tl. 22 mm	jednomístná lavice
ND-814041-O	130 × 50 cm	tl. 22 mm	dvoumístná lavice
ND-814042-O	130 × 60 cm	tl. 22 mm	učitelská katedra



**PRACOVNÍ DESKA LTD BUK
S LITOU PUR HRANOU**

obj. č.	rozměr desky	síla desky	vhodné pro výrobek
ND-814408-22	70 × 55 cm	tl. 22 mm	jednomístná lavice
ND-814407-22	130 × 55 cm	tl. 22 mm	dvoumístná lavice
ND-814409-22	130 × 65 cm	tl. 22 mm	učitelská katedra



SEDÁK S KREMPOU

ND-8160110111 - vel. 2-3
ND-816011271 - vel. 3-5
ND-816011151 - vel. 5-7



OPĚRÁK

ND-816011361 - vel. 2-3
ND-816011341 - vel. 3-5
ND-816011321 - vel. 5-7



**ČALOUNĚNÝ SEDÁK S KREMPOU,
VELIKOST 6**

uvedte barvu čalounění



**ČALOUNĚNÝ OPĚRÁK,
VELIKOST 6**

uvedte barvu čalounění

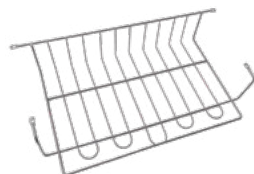

**ODKLÁDACÍ KOŠÍK
POZINKOVANÝ**

vel. 435 × 370 × 83 mm



**ODKLÁDACÍ KOŠÍK BAREVNÝ
(KOMAXIT) - UVEĎTE BARVU**

vel. 435 × 370 × 83 mm



**NÁVLEK TRUBKOVÉHO
PROFILU ČERNÝ**

vnější rozměr profilu
ND-37286367 – průměr 32 mm
ND-372863671 – průměr 28 mm



**NÁVLEK TRUBKOVÉHO
PROFILU BÍLÝ**

vnější rozměr profilu
ND-37286367/B – průměr 32 mm



**NÁVLEK TRUBKOVÉHO
PROFILU S MATICÍ M8**

vnější rozměr profilu
ND-372863670 – průměr 32 mm
ND-372863672 – průměr 28 mm
– nutno objednat šroub ND-37280743



**NÁVLEK PLOCHOOVÁLNÉHO
PROFILU KRÁTKÝ**

vnější rozměr profilu
ND-37286314 – 38 × 20 mm
ND-372863580 – 40 × 20 mm
ND-37286358 – 50 × 30 mm



**NÁVLEK PLOCHOOVÁLNÉHO
PROFILU DLOUHÝ**

vnější rozměr profilu
ND-372761185 – 38 × 20 mm
ND-372761187 – 40 × 20 mm



**NÁVLEK PLOCHOOVÁLNÉHO
PROFILU S MATICÍ M8**

vnější rozměr profilu
ND-372761186 – OVL 38 × 20 mm
ND-372761188 – OVL 40 × 20 mm
– nutno objednat šroub ND-37280743



**NÁVLEK TUNELOVÉHO
PROFILU DLOUHÝ**

vnější rozměr profilu
ND-37286359 – 55 × 35 mm



**NÁVLEK TUNELOVÉHO
PROFILU KRÁTKÝ**

vnější rozměr profilu
ND-372863591 – 55 × 35 mm



**UCPÁVKA TRUBKOVÉHO
PROFILU**

vnější rozměr profilu
ND-37286317 – průměr 20 mm
ND-372863171 – průměr 22 mm
ND-37281131 – průměr 25 mm
ND-37286316 – průměr 28 mm
ND-37281132 – průměr 32 mm



**STAVITELNÁ UCPÁVKA
TRUBKOVÉHO PROFILU**

ND-37281127 – RJ 32 × 1,5-2
ND-37281128 – RJ 50 × 1,5-2
ND-37281129 – RJ 40 × 1,5-2
ND-3728112912 – RJ 38 × 1,5-2



**STAVITELNÁ UCPÁVKA
TRUBKOVÉHO PROFILU POLO**

vnější rozměr profilu
ND-37286388 – RGM 25 × 1-2 M8



**UCPÁVKA PLOCHOOVÁLNÉHO
PROFILU**

vnější rozměr profilu
ND-372797 – 30 × 15 mm
ND-372798 – 35 × 15 mm
ND-372795 – 35 × 20 mm
ND-372796 – 38 × 20 mm



UCPÁVKA OVÁLNÉHO PROFILU SE STAVĚCÍM ŠROUBEM M8

vnější rozměr profilu
ND-372863511 - OVL 38 x 20 mm



UCPÁVKA JÄKLOVÉHO PROFILU

vnější rozměr profilu
ND-372863122 - 30 x 15 mm
ND-37286346 - 30 x 30 mm
ND-37286347 - 40 x 20 mm



STAVITELNÄ UCPÄVKA JÄKLOVÉHO PROFILU

vnější rozměr profilu
ND-37280741 - VJ 30 x 30 mm
ND-37280738 - VJ 35 x 35 mm
ND-37280740 - VJ 40 x 30 mm
ND-3728074 - VJ 40 x 40 mm

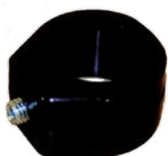

OBJÍMKA TRUBKOVÄ - BEZ ČERVÍKU

ND-3728178
vnější rozměr 32 x 28 mm



OBJÍMKA PLOCHOOVÄLNÄ 40 x 35 mm - BEZ ČERVÍKU

ND-3728177
vnější rozměr 40 x 35 mm



ČERVÍK DLOUHÝ M8 x 20

ND-664004
na židle a lavice



ČERVÍK KRÄTKÝ M8 x 16

ND-664005
na výškově stavitelné stoly



VLOŽKY DO NÄVLEKŮ

typ vložky
ND-3727612 - plastová
ND-3727613 - filcová



STAVĚCÍ ŠROUB

ND-37280743
PRP 25 M8 x 20



KOLEČKO PLASTOVÉ 50 mm

typ
ND-371013 - čep 10 mm
ND-3710133 - čep 11 mm



KOLEČKO 50 mm S BRZDOU

ND-371016 - se závitem



KOLEČKO 50 mm BEZ BRZDY

ND-371015 se závitem



KOLEČKO S MĚKČENÝM POVRCHEM 50 mm

ND-3710130 - čep 11 mm



KOLEČKO KOVOVÉ 75 mm

ND-372802 - bez brzdy
ND-372803 - s brzdou



PLASTOVÝ ODKAPÄVAČ NA BOTY

810B001
rozměr: 24 x 43 cm



UČEBNÍ POMŮCKY



ZÁKLADY POČÍTÁNÍ



ČÍSELNÉ KARTY, DŘEVĚNÉ

obj. č. BZ 86744
 • dřevěné karty s čísly od 1 do 10

rozměry:
 7 × 10 cm



ČÍSELNÉ KARTY, PLASTOVÉ

obj. č. BZ 85792
 • plastové karty s čísly od 1 do 10
 v praktickém dřevěném boxu

rozměry:
 9 × 5,5 × 0,1 cm

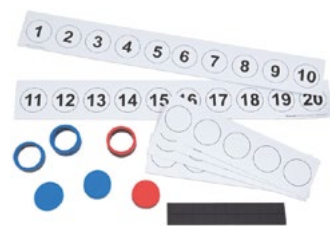

DEMONSTRAČNÍ SADA - VÝPOČET DO 20

obj. č. BZ 87031
 • praktická magnetická sada
 pro demonstraci různých
 výpočetních cvičení

obsahuje:
 1 číselnou řadu od 1 do 10 (60 × 8 cm)
 1 číselnou řadu od 11 do 20 (60 × 8 cm)
 4 tabulky s kolečky bez čísel
 20 oboustranně barevných kruhů
 20 oboustranně barevných koleček



PESTRÉ POČÍTÁNÍ

obj. č. BZ 82177
 • sada 196 magnetických kartiček
 • zábavné, tvořivé a názorné počítání
 na magnetické tabuli
 • 140 magnetických obrázků (jablko,
 hruška, banán, kráva, kůň, pes,
 kočka, míč, auto, kolo, loď, letadlo,
 děvče a chlapec –
 vždy po 10 kusech)
 • 42 magnetických čísel
 • 14 aritmetický symbolů



DŘEVĚNÉ MAGNETICKÉ ČÍSLICE

obj. č. BZ 50987
 • skvělá pomůcka pro výpočet rovnic
 na tabuli
 • sada 32 magnetických číslic
 a 5 znamének
 • v dřevěné krabici s průsvitným
 víkem

rozměry:
 čísla 0,5 × 4,5 cm
 krabice 16,5 × 14,5 × 5 cm

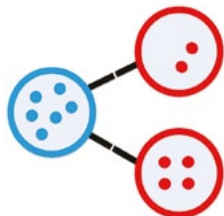

ROZKLAD ČÍSEL

Vynikající pomůcka pro matematiku,
 která demonstruje, jak lze číslo
 rozložit různými způsoby.

obj. č.	název
BZ 70851	Rozklad čísel
BZ 85958	Rozklad čísel – magnetické karty
BZ 85957	Rozklad čísel – karty malé

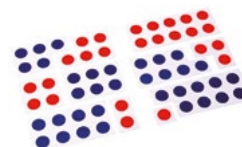
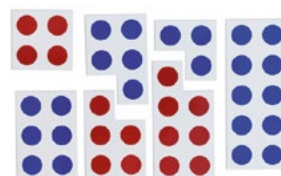

MAGNETICKÁ ARITMETIKA - ŽÁKOVSKÁ SADA

obj. č. BZ 86936
 • sada umožňuje procvičování aritmetiky
 atraktivním způsobem

obsahuje:
 plechovou krabičku s políčky pro příklady
 39 magnetických terčů o průměru 2 cm
 92 žlutých magnetických kostiček s čísly
 (4× číslice 0-9, 2× číslice 10-20)
 30 kostiček s matematickými znaménky
 16 kostiček bez popisu

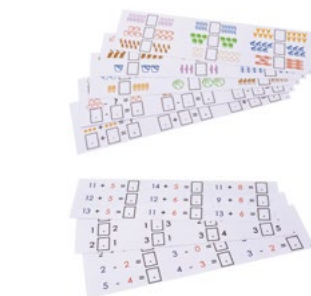

obj. č.	název
BZ 87231	Pracovní listy k magnetické aritmetice 1
BZ 87232	Pracovní listy k magnetické aritmetice 2

1000	2000	3000	4000	5000	6000	7000	8000	9000
100	200	300	400	500	600	700	800	900
10	20	30	40	50	60	70	80	90
1	2	3	4	5	6	7	8	9

DESÍTKOVÁ SOUSTAVA - MAGNETICKÁ

obj. č. BZ 87293

- demonstrační pomůcka, která názorně učí desítkovou soustavu
- oboustranná magnetická fólie se čtyřmi barevnými řádky čísel
- magnetickými rámečky označujete čísla v příslušném řádku

rozměry:
63 x 28 cm

	1	2	3	4	5	6	7	8	9	10
1	1+1	1+2	1+3	1+4	1+5	1+6	1+7	1+8	1+9	1+10
2	2+1	2+2	2+3	2+4	2+5	2+6	2+7	2+8	2+9	2+10
3	3+1	3+2	3+3	3+4	3+5	3+6	3+7	3+8	3+9	3+10
4	4+1	4+2	4+3	4+4	4+5	4+6	4+7	4+8	4+9	4+10
5	5+1	5+2	5+3	5+4	5+5	5+6	5+7	5+8	5+9	5+10
6	6+1	6+2	6+3	6+4	6+5	6+6	6+7	6+8	6+9	6+10
7	7+1	7+2	7+3	7+4	7+5	7+6	7+7	7+8	7+9	7+10
8	8+1	8+2	8+3	8+4	8+5	8+6	8+7	8+8	8+9	8+10
9	9+1	9+2	9+3	9+4	9+5	9+6	9+7	9+8	9+9	9+10
10	10+1	10+2	10+3	10+4	10+5	10+6	10+7	10+8	10+9	10+10

MAGNETICKÁ TABULE S BAREVNOU NÁSOBILKOU

obj. č. BZ 86940

- tabule se 100 magnetickými kartičkami
- popisovatelná
- barevné a magnetické kartičky jsou oboustranné - na jedné straně početní úloha a na druhé straně výsledek

rozměry:
71 x 71 cm



POČTY DO 20

obj. č. HA 053014

- výborná pomůcka při procvičování počtů do 20

obsahuje:
3 sady po 21 obrazových karet
v praktickém úložném boxu

rozměry:
18 x 13 cm



DESÍTKOVÁ SOUPRAVA - DŘEVĚNÁ SADA

obj. č. BZ 2998

- systémové bloky nabízejí řadu možných aplikací pro různorodější lekce matematiky
- vhodná pro práci ve skupinách
- z vysoce kvalitního zpracovaného dřeva
- v praktické plastové krabici

rozměry:
11 x 23 x 17 cm



KUFR S KOSTKAMI

obj. č. BZ 82054

- sada 162 různých hracích kostek
- určeno pro výuku matematiky i volný čas
- uloženo v akrylátovém kufru o rozměrech 34,5 x 27 x 7 cm



POČETNÍ VLÁČEK

obj. č. BZ 1364

- dřevěný vláček s pasažéry pro základní početní operace do 100
- do každého z barevných dřevěných vagonků může nastoupit až deset cestujících
- jak vláček jede třídou a cestující nastupují a vystupují, děti procvičují základní aritmetické operace
- vhodné pro děti od 5 let

obsahuje:
lokomotivu
10 vagonků
50 modrých a 50 červených figurek

rozměry:
vagoněk 14,5 x 8,9 x 4,7 cm
figurka 2 x 4,5 cm

1+1	1+2	1+3	1+4	1+5	1+6	1+7	1+8	1+9	1+10
2+1	2+2	2+3	2+4	2+5	2+6	2+7	2+8	2+9	2+10
3+1	3+2	3+3	3+4	3+5	3+6	3+7	3+8	3+9	3+10
4+1	4+2	4+3	4+4	4+5	4+6	4+7	4+8	4+9	4+10
5+1	5+2	5+3	5+4	5+5	5+6	5+7	5+8	5+9	5+10
6+1	6+2	6+3	6+4	6+5	6+6	6+7	6+8	6+9	6+10
7+1	7+2	7+3	7+4	7+5	7+6	7+7	7+8	7+9	7+10
8+1	8+2	8+3	8+4	8+5	8+6	8+7	8+8	8+9	8+10
9+1	9+2	9+3	9+4	9+5	9+6	9+7	9+8	9+9	9+10
10+1	10+2	10+3	10+4	10+5	10+6	10+7	10+8	10+9	10+10

VÍCE NA:
WWW.MULTIP.CZ



MAGNETICKÁ TABULE PRO SČÍTÁNÍ DO 20

obj. č. BZ 41203

- magnetická tabule s otočnými kartami k procvičování sčítání do 20
- oboustranné magnetické karty s úkoly, kde na jedné straně je úkol a na straně druhé je zobrazen výsledek
- dvě úrovně obtížnosti odlišené barevnými značkami

rozměry:
60 x 60 x 4 cm



OBŘÍ HRACÍ KOSTKY

Výuka ve třídě, herně i přírodě přináší mnoho radosti.

rozměry:
20 cm

obj. č.	název
BZ 1695	Obří hrací kostka - červená
BZ 1696	Obří hrací kostka - modrá
BZ 1697	Obří hrací kostka - zelená
BZ 1698	Obří hrací kostka - žlutá



PRVNÍ POČÍTÁNÍ, MINI SADA - 108 KS

obj. č. HA 133523

- vynikající pomůcky pro demonstraci prvních výpočetních cvičení
- podporuje koncentraci a paměť

obsahuje:
15 mini domečků s látkovými vláčkami s čísly od 1 do 10
dřevěné kolíky pro zasunutí do otvorů
čísla 0-20 z šedé plstěné látky o tloušťce 5 mm
různé tvary

MATEMATICKÉ A LOGICKÉ HRY



KOSTKA SOMA

obj. č. BZ 89190

- podporuje prostorovou představivost i matematické myšlení
- 7 barevných bloků se navzájem snadno spojuje
- materiál dřevo
- v bavlněném sáčku

rozměry:
9 × 9 cm



PENTOMINO

obj. č. BZ 9882

- matematici zjistili, že existuje přes 2000 možností, jak ze 12 dílů pentomina sestavit obdélník 6 × 10 cm
- souprava 60 dílů v pěti barvách
- v plastovém kbelíku



X-GEO

Geometrická stavebnice z odolného plastu pro celou třídu.

obj. č. **název**

BZ 7595 X-GEO – geometrická stavebnice

BZ 7597 X-GEO – geometrická stavebnice, malá



MAGNETICKÉ TANGRAM TVARY

obj. č. BZ 86250

- pro použití na magnetické tabuli
- 3 sady po 7 kusech v barvě modré, červené a žluté
- vyrobeno z měkké gumy
- v úložném boxu



TANGRAM TVARY PRO ŽÁKY

obj. č. BZ 85033

- sada 28 barevných kartonových dílků v plastové dóze
- velikost dílků 3,5 až 10 cm
- vyrobeno z vysoce kvalitního 2 mm silného plastu



TANGRAM TVARY

obj. č. BZ 41320

- velikosti a barvy podporují vytváření obrazů a vzorů
- z tangram karet skládají žáci různé tvary
- 288 barevných plastových dílků v plastové dóze
- vyrobeno z vysoce kvalitního 0,1 cm silného plastu

rozměry:
velký čtverec 4,9 × 4,9 cm
malý čtverec 2,5 × 2,5 cm
velký kruh o průměru 5 cm
malý kruh o průměru 1,25 cm



TANGRAM DŘEVĚNÝ

obj. č. BZ 51565

- tangram karta z bukové překližky se skládá ze 7 dílů, které tvoří čtverec
- po vyřeznutí všech částí tangramu je snadno brouditelný a děti si mohou části různě vymalovat, vytvořit různé figurky, tvary, zvířata aj.
- řeže se pilkou

rozměry:
15 × 15 cm
síla překližky 0,5 cm





BANKOVKY A MINCE



MAGNETICKÉ EURO BANKOVKY A MINCE

obj. č. BZ 85065

- magnetická demonstrační sada 29 bankovek, 40 mincí, početních znamének a čísel
- v praktickém plastovém boxu



EUROPOKLADNA

Studenti se rychle naučí vnést řád do peněz v pokladně.

obj. č. název

BZ 2463 Europokladna

BZ 2832 Europokladna, malá sada



NAKUPOVÁNÍ – SADA 1

obj. č. BZ 86698

- kartičky s obrázky a cenami pro simulaci nakupování, sčítání položek a vrácení správné částky peněz
- ceny jsou uvedeny v eurech bez desetinných míst
- děti dostanou za úkol nakoupit zboží na seznamu, zaplatit a zkontrolovat, zda dostaly správnou částku zpět

obsahuje:
72 kartiček s nákupním seznamem
36 kartiček s obrázky předmětů každodenní potřeby, na kterých je uvedena cena
plastový úložný box

GEOMETRIE

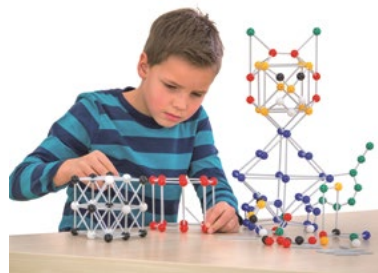

GEOMETRICKÁ STAVEBNICE, VELKÁ SADA

obj. č. BZ 2182

- souprava k sestavování a demonstraci geometrických těles
- nástrčný systém z pevného plastu
- snadná manipulace

obsahuje:

240 spojovacích tyčinek v délkách od 16 do 75 mm
180 barevných kuliček o průměru 16 mm s 26 otvory



SADY PRACOVNÍCH KARET KE STAVEBNICI BZ 2182

obj. č. název

BZ 81951 Pracovní karty 1 – geometrická stavebnice

BZ 81952 Pracovní karty 2 – geometrická stavebnice



DOTYKOVÉ GEOMETRICKÉ TVARY

obj. č. BZ 86749

- výborná pomůcka pro poznávání geometrických tvarů – trojúhelníku, čtverce, pětiúhelníku, šestiúhelníku, kruhu a oválu
- se zavřenými očima žáci prsty cítí geometrické tvary a snaží se je rozpoznat
- 13 dotykových desek o rozměru 16 x 13 cm

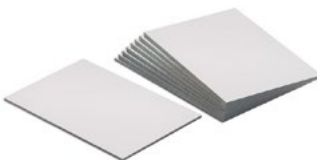

GEOMETRICKÁ ZRCADLOVÁ SADA, 10 KS

obj. č. BZ 88429

- naučte studenty jednoduše zrcadlovou asymetrii

obsahuje:

10 zrcadel o rozměru 10 x 15 cm



GEOMETRICKÉ TVARY, 60 KS

obj. č. BZ 50599

- slouží k rozpoznání jednotlivých základních geometrických tvarů
- 60 kusů
- 5 tvarů – čtverec, obdélník, kruh, trojúhelník a šestiúhelník
- 3 barvy – červená, žlutá a modrá



TĚLESA A JEJICH PLÁŠTĚ, 16 KS

obj. č. BZ 85167

- 16dílná sada pro výuku pláště, povrchu a objemu těles
- rozkládací pláště z barevného plastu
- odnímatelné podstavy těles
- 8 různých těles z plexiskla

rozměry:

výška cca 8 cm



DŘEVĚNÁ TĚLESA, 12 KS

obj. č. BZ 89022

- sada 12 geometrických těles z masivního nelakovaného dřeva

rozměry:

krychle 5 cm

výška hranolů 7,5 cm



GEOMETRICKÁ TĚLESA, 17 KS

obj. č. BZ 86272

- sada 17 geometrických těles z pevného vysoce kvalitního barevného plastu

rozměry:

výška cca 10 cm



GEOMETRICKÁ TĚLESA, 40 KS

obj. č. BZ 87269

- 4 x 10 různých těles (4 barvy)

rozměry:

výška tělesa přibližně 2,5 cm



PLNICÍ TĚLESA, 17 KS

obj. č. BZ 86295

- 17dílná sada geometrických těles z 2mm plexiskla
- odnímatelné podstavy těles z červeného plastu
- tělesa lze plnit tekutinami nebo sypkým materiálem

rozměry:

výšky a průměry těles cca 10 cm



PLNICÍ TĚLESA, 15 KS

obj. č. BZ 2632

- sada 15 ks plnicích těles z PVC pro porovnávání objemů

rozměry:

průměr těles 5,5–10,5 cm

výška těles 4,2–10,2 cm



GEOMETRICKÁ DESKA

obj. č. BZ 86246

- 11 x 11 čepů po obou stranách
- Žáci si pomocí navlečení gumiček na čepy procvičují různé rovinné útvary
- lze procvičovat i 3D útvary v rovinném zobrazení
- stohovatelná, lehce se přepravuje a uchovává

rozměry:

20 x 20 x 2,2 cm

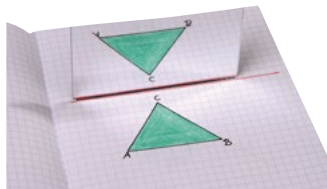

GEOMETRICKÁ ZRCADLOVÁ SADA, 25 KS

obj. č. BZ 5534

- naučte studenty jednoduše zrcadlovou asymetrii
- slouží k optickým pokusům s odrazem světla

obsahuje:

25 malých zrcadel



GEOMETRICKÁ STAVEBNICE

obj. č. BZ 87071

- souprava k sestavování a demonstraci geometrických těles
- nástrčný systém z pevného plastu, snadná manipulace

obsahuje:

250 spojovacích tyčinek v 6 délkách od 4 do 13 cm

80 kuliček o průměrech od 1,2 do 13 cm



ZLOMKY



ZLOMKY A GEOMETRIE

- obj. č. BZ 85530
- kompletní sada pracovního souboru zlomky a geometrie, díky které žáci snadno pochopí základní pojmy zlomků
 - vše uloženo v praktickém plastovém boxu

obsahuje:
geometrickou desku $20,5 \times 20,5$ cm se zapuštěným vnitřním kruhem o průměru 10 cm, na zadní straně je 121 (11×11) kolíků
51 lomových segmentů (1, $1/2$, $1/3$, $1/4$, $1/6$, $1/8$, $1/12$, $1/24$),
2 pryžové kroužky



KARTIČKY SE ZLOMKY

- obj. č. BZ 85918
- 115 kartiček
 - oboustranně barevně potištěné
 - na jedné straně grafické znázornění zlomku
 - na druhé straně číselný zápis zlomku

rozměry:
 9×9 cm



DEMONSTRAČNÍ ZLOMKOVÁ ŘADA

- obj. č. BZ 86897
- 51 dílů
 - setříděno v plastovém boxu
 - destičky z barevného plastu oboustranně magnetické

rozměry:
(1/1) průměr 20 cm



RAZÍTKA - ZLOMKY

- obj. č. BZ 87595
- sada 9 razítek znázorňujících zlomky – celá, polovina, třetina, čtvrtina, pětina, šestina, osmina, desetina a dvanáctina

rozměry:
razítka $2,8 \times 2,9 \times 2,3$ cm
průměr otisku obrázku 2,5 cm



ŽÁKOVSKÁ ZLOMKOVÁ ŘADA

- obj. č. BZ 86438
- 51 dílů destiček z barevného plastu
 - rámček o velikosti 24×24 cm zabírající sklouznutí



MAGNETICKÁ ZLOMKOVÁ ŘADA

- obj. č. BZ 86478
- 51dílná souprava magnetických lineárních zlomků

rozměry:
(1/1) 100×10 cm



ZLOMKOVÁ SADA

- obj. č. BZ 85522
- 51 dílů – kruhové výseče (průměr celé kružnice 10 cm)
 - destičky z barevného plastu o tl. 3 mm



MAGNETICKÁ ZLOMKOVÁ SADA

- obj. č. BZ 86938
- 51 dílů magnetických barevných plastových dílů

rozměry:
(1/1) 100×5 cm



TŘÍDNÍ ZLOMKOVÁ SADA

- obj. č. BZ 86916
- sada obsahuje 12 zlomkových sad pro žáky a učitelkou sadu
 - učitelská sada má 51 oboustranných magnetických dílů

rozměry:
(1/1) průměr 20 cm

MĚŘENÍ



VÁHY DO 2000 G

obj. č. BZ 85751

- dvouramenné váhy z odolného plastu s miskami a pinzetami
- váha je nastavitelná a obě misky jsou odnímatelné
- odkládací prostory
- pomocí dodaných pinzet lze na váhu jednoduše umístit velmi malá závaží nebo jiné drobné předměty
- závaží není součástí vah

rozměry:

13,5 × 29 × 10,5 cm



PŘÍDAVNÁ ZÁVAŽÍ

obj. č. BZ 2206

obsahuje:

1× 500g

2× 200g

1× 100g



JEDNOTKY DÉLKY, OBSAHU, OBJEMU A HMOTNOSTI

obj. č. BZ 87566

- plastová magnetická tabule o velikosti 105 × 33 cm s potiskem
- jednoduché a názorné vysvětlení převodu jednotek

obsahuje:

magnetickou tabuli

40 žlutých kartiček s názvy jednotek

46 kartiček s čísly (10× nula, číslice 1–9)

1 červený otazník

1 červenou čáru (desetinná čárka)



LITROVÁ KRYCHLE

obj. č. BZ 87567

- plastová krychle o vnitřním objemu 1 litr
- ukazuje vztah mezi délkou strany a objemem
- rozdělení vodorovnými ryskami po 100 ml
- součástí je také víko

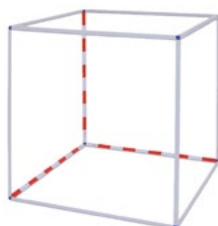

METR KRYCHLOVÝ

obj. č. BZ 2203

- skládací model pro rychlé sestavení
- 12 plastových tyčí a 8 rohových spojek
- 3 tyče barevně rozděleny na decimetry



ČÍSELNÉ OSY

Díky těmto číselným osám žáci mnohem lépe pochopí aritmetické operace.

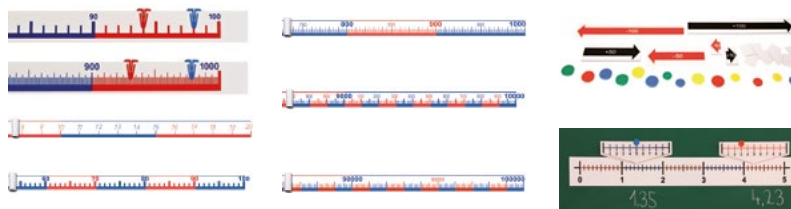

obj. č.

název

BZ 86889 Číselná osa

BZ 81902 Číselná osa - 1 m

BZ 7783 Číselná osa od 0 do 20

BZ 7784 Číselná osa od 0 do 100

BZ 7861 Číselná osa od 0 do 1000

obj. č.

název

BZ 7862 Číselná osa od 0 do 10000

BZ 7882 Číselná osa od 0 do 100000

BZ 87370 Stovková číselná osa

BZ 88371 Desetinná číselná osa - magnetická



DEMONSTRAČNÍ HODINY - SADA 10 KS

obj. č. BZ 369

- pomůcka pro výuku určování času
- sada 10 ks demonstračních hodin o velikosti 9 x 12 cm



PŘESÝPACÍ HODINY - 20 KUSŮ

obj. č. BZ 86518

- 20 kusů přesýpacích hodin v praktickém kufříku
- časové jednotky: 30 sekund, 1, 3, 5 a 10 minut
- materiál PVC



VÍCE NA:
WWW.MULTIP.CZ



VELKÉ DEMONSTRAČNÍ HODINY

obj. č. BZ 2619

- synchronní pohyb ručiček

rozměry:

výška 41 cm

POČÍTADLA



STOVKOVÉ KRYCHLOVÉ POČÍTADLO

obj. č. BZ 5449

- demonstrační krychlové počítadlo k zavěšení na tabuli
- odnímatelné tyče
- vyrobeno ze dřevěného masivu, je stabilní a zároveň působí esteticky

obsahuje:

1 rám z tvrdého dřeva

10 tyčí

100 krychliček s čísly

rozměry:

87 x 77 cm

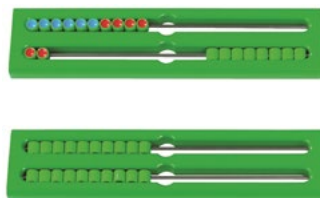

DUPLIX 20 - POČÍTADLO

obj. č. BZ 78102

- praktické plastové počítadlo se dvěma řadami kuliček
- uprostřed je kruhový prostor, díky kterému lze jednotlivé kuličky přesunout na jinou pozici a změnit jejich barvu

rozměry:

27 x 6 cm

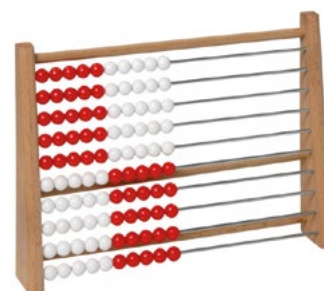

ŠKOLNÍ POČÍTADLO ČERVENÁ/BÍLÁ

obj. č. BZ 85145

- praktické počítadlo pro základy počítání
- 50 červených a 50 bílých kuliček o průměru 1,1 cm
- se sešikmenou bočnicí z tvrdého dřeva

rozměry:

18 x 25 cm

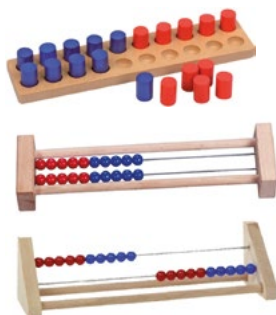

DVACÍTKOVÁ POČÍTADLA

obj. č.	název
BZ 86718	Dvacítkové zástrčné počítadlo
BZ 85034	Dvacítkové počítadlo
BZ 85036	Šikmé dvacítkové počítadlo

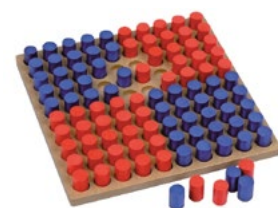

STOVKOVÉ ZÁSTRČNÉ POČÍTADLO

obj. č. BZ 86633

- dřevěná deska s otvory, do kterých se zasouvají barevné dřevěné válečky
- sčítání a odčítání může přímo probíhat na dřevěné desce
- 50 modrých a 50 červených dřevěných válečků
- 10 řad po 10 kruhových otvorech

rozměry:

deska 25 x 25 x 1,2 cm



KOSTKY S NÁSOBILKOU

obj. č. HA 133006

- praktická pomůcka pro zapamatování malé násobilky
- každá z 81 dřevěných kostek má na sobě číslo a na opačné straně příklad z malé násobilky

rozměry:

27,5 x 27,5 cm

MECHANIKA

SILOMĚRY

- se dvěma stupnicemi v N a g
- nastavení nuly
- háček a závěsné oko
- ochrana proti přetížení

rozměry:
délka 26 cm
při natažení 50 cm



obj. č.	název
CON 109.1105	Siloměr 2,5 N modrý
CON 109.1106	Siloměr 5 N zelený
CON 109.1107	Siloměr 10 N hnědý
CON 109.1108	Siloměr 50 N žlutý



BAREVNÉ VÁLCE

- obj. č. BZ 85263
- 4 dřevěné krabice v červené, žluté, zelené a modré barvě, každá s 10 válci v odpovídající barvě
 - s každou barevnou sérií se válce mění

rozměry:
výška 7 cm
šířka 15,5 cm
hloubka 13 cm



KLADKY DEMO

- s hlubokou obvodovou drážkou
- materiál žlutý ABS plast
- vrtání v ose, pro otočné uložení na čepu

obj. č.	název
DI DM210-1A	Kladka D = 50 mm
DI DM210-2A	Kladka D = 75 mm
DI DM210-3A	Kladka D = 100 mm
DI DM210-2L	Volná kladka se závěsem, D = 100 mm
DI DM210-2D	Kladkostroj se čtyřmi kladkami, sériově
DI DM210-2P	Kladkostroj se čtyřmi kladkami, paralelně
DI DM210-2K	Kladka s ložiskem na tyči, D = 100 mm



NAKLONĚNÁ ROVINA, JEDNODUCHÁ

- obj. č. DI DS130-1S
- kolejnice se dvěma ocelovými stopkami pro upevnění na magnetickou tabuli
 - na čelní straně stupnice 0–90 °
 - celková délka nakloněné roviny 320 mm



VAKUOVÁ NÁDOBA

- obj. č. DI DM520-2G
- k uskutečnění široké škály pokusů ve vakuu bez nutnosti použití talíře pro vývěvu
 - plexisklová nádoba se silnou stěnou, kryt s těsněním, robustním kohoutem a odvodušňovacím ventilem

vnější rozměry:
D = 200 mm
H = 260 mm



TĚLESO S HMOTNOSTÍ 1 KG

- obj. č. DI DM375-1G
- těleso se skládá z centrální tyče a ocelového válce, který je posuvný a fixovaný upínacím šroubem

rozměry:
průměr válce D = 45 mm
výška válce H = 77 mm
průměr tyče D = 10 mm
délka tyče L = 210 mm

OPTIKA

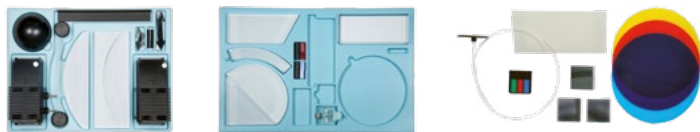

OPTIKA NA MAGNETICKÉ TABULI

Soupravy pro přehlednou a názornou demonstraci pokusů v geometrické optice na kovových tabulích. Tabule není součástí modulů.

obj. č.	název
DI DL720-2G	Optika na magnetické tabuli – komplet
DI DL715-2A	Optika na magnetické tabuli, Modul 1
DI DL715-1B	Optika na magnetické tabuli, Modul 2
DI DL715-1C	Optika na magnetické tabuli, Modul 3



LED ZDROJE SVĚTLA

- obj. č. BZ 83300
- sada 3 barevných LED zdrojů světla (červený, zelený a modrý)
 - pomocí optických hranolů demonstrujete lom světla
 - s konvexními a konkávními čočkami simulujete oční vady
 - se zrcadly demonstrujete odrazy světla
 - deální pro experimenty s mícháním barev

rozměry:
11,5 × 2 × 3,5 cm

OPTICKÉ HRANOLY

- obj. č. BZ 83332
- sada 7 optických hranolů z akrylu

rozměry:
výška 3,8–7,7 cm
šířka 2,3–7,6 cm
tloušťka cca 2,5 cm



EXPERIMENTÁLNÍ SADA - OPTIKA

- obj. č. BZ 83334
- 39dílná kompletní sada optiky uložená v praktickém plastovém boxu
 - žáci objevují složení světla a barev a dělají experimenty s různými refrakcemi světla

rozměry:
výška 13 cm
šířka 32 cm
hloubka 20 cm



ELEKTRINA A MAGNETISMUS



VAN DE GRAAFFŮV GENERÁTOR

obj. č. DI DE525-3B

- pro pokusy z elektrostatiky
- volitelný ruční nebo elektrický pohon
- napětí 230 V AC / 50...60 Hz
- jiskra dlouhá až 150 mm

rozměry:

380 × 230 × 700 mm

průměr odnímatelné konduktorové koule 280 mm



ELEKTROSKOP PODLE KOLBEHO

obj. č. DI DE502-1E

- pro pokusy v elektrostatice a zobrazení napětí
- velmi nízké tření ložiska
- viditelný ukazatel
- 4mm bezpečnostní zdířka s malou kondenzátorovou deskou

rozměry:

170 × 50 × 180 mm

délka ukazatele 130 mm



VODIČE A NEVODIČE

obj. č. DI P3325-2L

- pro posouzení elektrické vodivosti
- 7 zkušebních materiálů - hliník, měď, dřevo, uhlí, bavlna, guma, sklo

rozměry:

délka 150 mm



WIMSHURSTOVA INDUKČNÍ ELEKTRINA

obj. č. DI DE523-1A

- pro studium jisker a jejich vlastností
- délka jisker max. 70 mm
- napětí max. 160 kV

rozměry:

350 × 200 × 390 mm

průměr kotouče 300 mm



TYČE PRO TŘECÍ ELEKTRINU

rozměry:

délka 300 mm

průměr 12 mm

obj. č.	název
DI DE510-1H	Ebonitová tyč
DI DE510-2L	Ebonitová tyč s otvorem
DI DE510-3K	Novodurová tyč černá
DI DE510-4A	Akrylová tyč
DI DE510-1G	Skleněná tyč



MAGNET ALNICO

obj. č. BZ 85564

- jeden z nejsilnějších magnetů
- ideální pro experimentování
- silný podkovovitý magnet ze slitiny hliníku, niklu a kobaltu
- 3x silnější než tyčové magnety

rozměry:

5 × 3 cm



ELEKTROMATERIÁL

obj. č. BZ 83728

- pomocí této sady studenti jednoduše sestaví obvody, lampu nebo třeba bzučák. Sada přináší do hodin fyziky spoustu rozmanitosti a zábavy
- 128dílná sada v praktickém boxu

obsahuje:

10 solárních článků SM330
10 solárních motorků RF-300
48 vodičů (1m) s krokodýlky
10 elektrických bzučáků
30 žárovek 2,5 V / 0,3 A
10 objímek k žárovkám
10 plochých baterií

rozměry:

výška 13 cm
šířka 32 cm
hloubka 20 cm



MAGNETICKÁ LEVITACE

obj. č. BZ 85591

- možnost mnoha pokusů a demonstrací z magnetismu
- žáci poznávají, že každý magnet má 2 póly, stejné póly se odpuzují a opačné póly se přitahují

obsahuje:

10 cm vysoký stojan se zabudovaným magnetem v noze
4 barevné magnety o průměru 32 mm



MAGNETICKÉ POLE - KRABIČKA

obj. č. BZ 754594

- pro demonstraci účinku magnetického pole
- krabička s železnými pilinami

rozměry:

1 × 9,7 × 7 cm



MAGNETICKÁ EXPERIMENTÁLNÍ SADA

- nabízí nesčetné možnosti pro experimenty na téma magnetické pole

obj. č. název

BZ 87608 Magnetická experimentální sada - malá

BZ 59323 Magnetická experimentální sada - velká



MAGNETICKÉ POLE

obj. č. BZ 79888

- souprava pro demonstraci účinku magnetického pole

rozměry:

plastový válec 20,5 × 22 × 17 cm
tyčový magnet 7 × 2,5 cm
podkova 8 × 8 cm



MAGNETY - SADA 15 KS

obj. č. BZ 85139

- sada 15 magnetů v různých tvarech a barvách

rozměry:

4,5 × 4 cm



SADA DVOU TYČOVÝCH MAGNETŮ

obj. č. BZ 85392

- barevné označení polarity

rozměry:

7,5 × 1,4 × 0,9 cm

EXPERIMENTÁLNÍ SADY PRO FYZIKU

ŽÁKOVSKÉ ELEMENTÁRNÍ SOUPRAVY

- ucelené soubory pro názornou výuku a pokusy z fyziky
- návody k pokusům jsou ke všem soupravám standardně dodávány na CD

obj. č.	název
DI P9902-4W	Alternativní energie
DI P9902-4J	Dynamika
DI P9902-5T	Elektrodynamika
DI P9902-5P	Elektromagnetismus
DI P9902-5S	Elektrostatika
DI P9901-4D	Elektřina 1
DI P9901-4S	Kmity a vlnění
DI P9902-5U	Magnetické pole vodičů
DI P9902-5M	Magnetismus
DI P9901-4B	Mechanika 1
DI P9902-4C	Nauka o teple 1
DI P9902-5C	Nauka o teple 2
DI P9902-4Z	Odstředivé síly
DI P9902-4S	Ohřev vody
DI P9901-4L	Optika 1
DI P9902-4H	Optika 2
DI P9902-4K	Optika 3
DI P9901-6R	Radioaktivita
DI P9901-4R	Rotační pohyb
DI P9902-4P	Síly a točivý pohyb
DI P9901-4A	Stativový materiál
DI P9902-4V	Tlak vzduchu

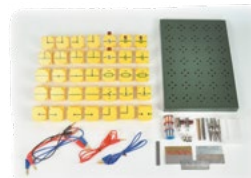

KMITÁNÍ A VLNĚNÍ



KYVADLOVÁ TYČ SE ZÁVAŽÍM

- obj. č. DI DM375-1P
- pro demonstraci závislosti doby kmitu kyvadla
 - pevná kyvadlová tyč s posuvným závažím
 - hmotnost: kyvadlová tyč 372 g, závaží 628 g



KYVADLOVÉ KOULE S HÁČKEM

- obj. č. DI DM385-1P
- sada 6 ks kyvadlových koulí z různých materiálů se stejným průměrem a závěsným háčkem
 - materiály Al, Ms, Cu, Fe, Pb, Zn

rozměry:
průměr každé koule 25,4 mm



VÁLCOVÉ A LISTOVÉ PRUŽINY

Pro pokusy s prodloužením a kmity

obj. č.	název
DI P1810-2A	Válcová pružina 3 N/m, průměr 35 mm
DI P1810-2B	Válcová pružina 20 N/m, průměr 12 mm
DI P1810-1S	Válcová pružina 5 N/m, průměr 16 mm
DI P1810-2S	Válcová pružina 10 N/m, průměr 16 mm
DI P1810-1D	Listová ocelová pružina, rozměry 300 × 20 × 0,5 mm

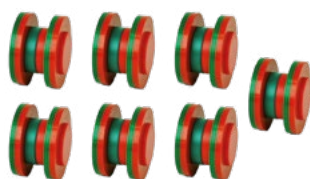

VALIVÉ MAGNETY

obj. č. DI DW471-1M

- pro pokusy se šířením podélného vlnění nebo pružného rázu

obsahuje:

7 os pro magnetické kotouče
14 magnetických kotoučů 63/30 mm

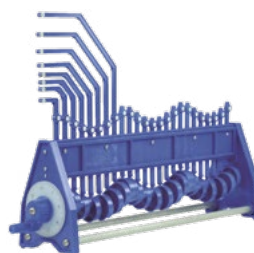

VLNOVÝ STROJ - JEDNODUCHÝ

obj. č. DI DW404-1A

- pro demonstraci příčného a podélného vlnění
- ručně poháněný model
- 24 tyčí s bílým terčíkem
- hnací klika s úhlovou stupnicí je na čele stroje pro přesné určení úhlu natočení
- materiál plast

rozměry:

410 × 100 × 300 mm



STOJATÉ VLNĚNÍ, MAGNETICKÁ SOUPRAVA

obj. č. DI DW370-1M

- souprava přístrojů pro sestavení na magnetické tabuli a dosažení stojatého příčného vlnění, s jednoznačným rozpoznáním uzlů a polovin a se změnou jejich počtu při různých budících frekvencích

obsahuje:

- experimentální motor pro pokusy s vlněním
- magnetickou nohu 43 se vsuvkou a čepem
- magnetickou nohu 66 se vsuvkou a čepem
- pryžovou šňůru červenou o délce 300 mm
- pryžovou šňůru bílou o délce 300 mm
- železnou desku na tyči, úzkou

rozměry:

960 × 250 mm

ocelová tyč 10 × 40 mm



MĚŘICÍ PŘÍSTROJE PRO FYZIKU A PŘÍSLUŠENSTVÍ K POKUSŮM



DIGITÁLNÍ VPICHOVACÍ TEPLOMĚŘ

obj. č. BZ 83682

- rychlé a přesné měření teploty
- rozsah od $-20\text{ }^{\circ}\text{C}$ do $+120\text{ }^{\circ}\text{C}$



BOYLE-MARIOTTŮV APARÁT

obj. č. DI P1515-BM

- manometr na měření přetlaku i podtlaku
- rozsah -1000 až $+3000\text{ hPa}$
- plnicí objem 120 ml



RUČNÍ DIGITÁLNÍ MULTIMETR

obj. č. DI P3245-1T

- multimetr pro školní pokusy
- automatická volba rozsahu, funkce pamatovat si data, automatická eliminace
- měření teploty, kmitočtu a kapacity
- velký LCD, stojánek, pouzdro



VÁHA DVOURAMENNÁ

obj. č. DI DM221-4W

- dvouramenná páková váha
- páka o délce 520 mm
- kovový ukazatel pro páku
- miska vah se závěsem
- vsuvka s čepem, křížový svorník
- stativová tyč kruhová o průměru 10 mm a délce 500 mm
- kolejnicová noha s násadami 200 mm



SADA ZÁVAŽÍ

obj. č. BZ 85752

- sada 10 ks závaží v praktickém plastovém boxu obsahuje:
- 2 závaží o hmotnosti 1 g
- 2 závaží o hmotnosti 2 g
- 2 závaží o hmotnosti 5 g
- 2 závaží o hmotnosti 10 g
- 1 závaží o hmotnosti 20 g
- 1 závaží o hmotnosti 50 g



ZÁVĚSNÁ VÁHA

obj. č. BZ 86070

- váživost $0-25\text{ kg}$, dílek na stupnici 100 g
- zahrnuje ocelové háčky pro zavěšení

rozměry:
velikost cca 25 cm
průměr ciferníku 15 cm



ŽÁKOVSKÉ ELEMENTÁRNÍ SOUPRAVY

- ucelené soubory pro názornou výuku a pokusy z chemie
- návody k pokusům jsou standardně dodávány ke všem soupravám na CD

obj. č.	název
DI C9901-4C	Chemie – destilace
DI C9901-4E	Elektrochemie

obj. č.	název
DI C9902-4A	Chemie – stativ
DI C9902-4B	Chemie – sklo



MOLEKULY

- Sada umožňuje znázornění prostorové struktury sloučenin.
- Modely atomů jsou ve tvaru koulí, spojovací tyčky z plastu v různých velikostech a barvách.
- Sady jsou uloženy v praktickém plastovém boxu s víkem.

obj. č.	název
DI C9020-01	Molekuly 1 – základní stavebnice
DI C9020-02	Molekuly 2 – rozšířená stavebnice



PLYNOVÝ HOŘÁK

- obj. č. DI P2110-1A
- butanový hořák pro násuvné zásobníky s plynem
- jehličkový ventil a regulace
- dodáváno bez plynového zásobníku

rozměry:
průměr 110 (120) mm

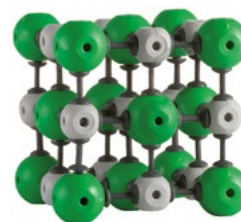

CHLORID SODNÝ

- obj. č. CON 200.0134
- přesný model krystalové struktury chloridu sodného
- 13 atomů sodíku (23 mm), 14 atomů chloru (32 mm), 54 šedých středně velkých spojek



PŘÍSLUŠENSTVÍ K PLYNOVÉMU HOŘÁKU

obj. č.	název
DI P2110-1C	Náplň násuvná
DI P2110-1D	Náplň násuvná s pojistkou
DI P2110-1V	Náplň ventilová
DI P2112-1R	Kruhový hořák – nástavec pro zásobník s ventilem



GRAFIT

- obj. č. CON 200.0490
- přesný model krystalové struktury grafitu (tuhy)
- 32 atomů uhlíku (23 mm), 36 šedých a 10 fialových středně velkých spojek



ELEKTROLYZÉR S VÝMĚNNÝMI ELEKTRODAMI

- obj. č. CON 110.3024
- vyrobený z nerozbitného polystyrenu ze dvou částí: kalíšek s 2,5 mm silnou stěnou a podstavec
- dodává se s 1 sadou niklových, měděných, železných a uhlíkových elektrod



DIAMANT

- obj. č. CON 200.0133
- přesný model krystalové struktury diamantu
- 30 atomů uhlíku (23 mm), 40 šedých spojek



MIKROVĚDA - SADA ENZYMY

obj. č. CON 114.3130

- sada do výuky mikrochemie

obsahuje:

- 10 pipet s kapilárními trubičkami z plastu
- 1 Comboplate
- 5 krytek pro uzavření plynu 1
- 5 krytek pro uzavření plynu 2
- 1 30cm silikonová hadice s vnitřním průměrem 3 mm
- 1 mikrohořák
- 1 mikrotrychtýř
- 25 mikrofiltračních papírů
- 1 alkoholový miniteploměr 0-150 °C
- 1 kovovou nebo plastovou pinzetu
- 1 kovovou mikrostěrku
- 1 krátkou skleněnou tyčinku
- 1 stativový stojan
- 1 rameno stativu
- 5 plastových 2ml stříkaček
- 1 nádobu pro zachycení plynu
- 5 lahviček s kapátkem



ŽÁKOVSKÁ EXPERIMENTÁLNÍ SADA

obj. č. BZ 86468

- 29dílná sada v praktickém plastovém boxu pro individuální práci žáků

obsahuje:

- 1 ochranné brýle
- 4 odměrné kádinky
- 3 sáčky práškového barviva
- 4 zkumavky
- 1 stojánek na zkumavky
- 1 pipetu
- 1 lžičku
- 3 třídílné Petriho misky
- 1 teploměr
- 1 lahvičku s kapátkem
- 1 stříčku
- 3 nádoby s víkem
- 3 nádoby na sběr vzorků
- 1 lupu (zvětšení 10x)
- 1 úložný box

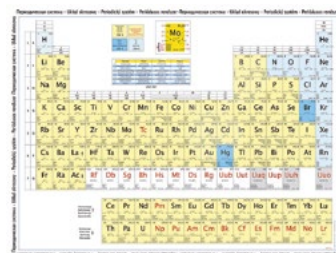

VELKÁ TABULE PERIODICKÉ SESTAVY PRVKŮ

obj. č. CON 410.9675

- přehledná tabule se symboly prvků periodické soustavy prvků, tříděné podle skupin a period
- každý prvek obsahuje následující údaje: chemický symbol
- pořadové číslo, bod tání, bod varu, oxidační číslo, objemovou hmotnost, atomovou hmotnost, konfiguraci elektronů, jméno objevitele a rok objevení, název prvku ve 4 jazycích - česky, polsky, rusky a maďarsky

rozměry:

120 x 160 cm



PŘÍSLUŠENSTVÍ K POKUSŮM DO CHEMIE

obj. č.	název
BZ 85639	Odměrné kádinky
BZ 85439	Odměrné válce
BZ 85760	Lahvičky s kapátkem na dřevěném podnosu
BZ 52105	Petriho misky nedělené
BZ 52106	Petriho misky dělené
CON 200.3436	Krycí skla - 100 ks, 18 x 18 mm
CON 200.3438	Krycí skla - 100 ks, 20 x 20 mm
CON 200.5716	Podložní skla - 50 ks
CON 114.3009	Kapátka - 10 ks
CON 200.0014	Láhový kahan
CON 200.0292	Zahnuté ocelové kleště
BZ 86034	Ochranné brýle





NAUKA O ČLOVĚKU



NAUKA O ČLOVĚKU - SADA

obj. č. BZ 52301

- vynikající sada pro výuku nauky o člověku
- vše v praktické tašce

obsahuje:

- 18 velkých rentgenových snímků 30 × 36 cm s detaily
- 1 malý chrup 11 × 8 × 8 cm
- 2 stetoskopy
- 1 model pro demonstraci čištění zubů
- 1 puzzle
- 1 metr
- 1 houba
- 1 kostru o výšce 80 cm a hmotnosti 4,92 kg



RENTGENOVÉ SNÍMKY ČLOVĚKA

obj. č. BZ 50928

- rentgenové snímky v životní velikosti člověka o výšce 150 cm
- ze snímků lze složit celou kostru



RENTGENOVÉ SNÍMKY KOSTÍ

obj. č. BZ 754511

- 14 rentgenových snímků
- přesné znázornění pevných kostí
- součástí také kartonované obrázky zlomených kostí



KOSTRA V ŽIVOTNÍ VELIKOSTI

obj. č. BZ 86924

- odnímatelná lebka, ruce a nohy
- vyrobeno z odolného plastu
- dodáno na robustním pohyblivém stojanu

rozměry:
výška 170 cm



LIDSKÁ KOSTRA SE SVALY

obj. č. CON 103.7424

- na jedné straně jsou barevně vyznačeny svalové úpony a začátky svalů, na druhé straně jsou kosti označeny čísly

rozměry:
výška 170 cm



MALÝ SKELET

obj. č. BZ 86188

- odnímatelná lebeční kost
- pohyblivé končetiny i hlava
- vyrobeno z pevného nárazuvzdorného plastu
- na odnímatelném stojanu

rozměry:
výška bez stojanu 80 cm



KOSTRA PAŽE

- obj. č. CON 201.5861
- vysoce kvalitní provedení



LIDSKÝ KOLENNÍ KLOUB

- obj. č. CON 200.9161
- model kolenního kloubu, na kterém lze ukázat změny vazivového aparátu při pohybu

rozměry:
12 × 12 × 34 cm



MODEL KREVNÍHO OBĚHU

- obj. č. CON 103.7460
- model krevního oběhu v poloviční velikosti ukazuje arteriovenózní soustavu, srdce, plíce, játra, slezinu, ledviny a části kostry

rozměry:
30 × 6 × 80 cm



TRÁVICÍ ÚSTROJÍ

- obj. č. CON 103.7462
- model celého trávicího ústrojí v životní velikosti pro výuku anatomie člověka
 - znázorňuje nos, ústní dutinu a hltan, jícen, žaludek, játra se žlučníkem, slinivku břišní, slezinu, dvanáctník, slepé střevo a konečník.
 - slepé střevo a konečník ve zobrazení v otevřeném řezu
 - příčný tračník a přední polovinu žaludku lze vyjmout

rozměry:
80 × 40 cm



LIDSKÁ LEBKA

- obj. č. CON 200.9559
- model lidské lebky pro výuku anatomie člověka
 - lze rozložit na lebeční klenbu, spodinu a dolní čelist

rozměry:
12 × 34 × 12 cm

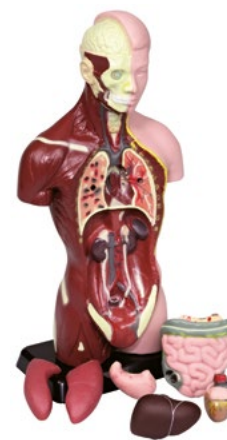

LIDSKÉ TORZO - ŽÁKOVSKÝ MODEL

- obj. č. BZ 81895
- žákovský model s vyjímatelnými orgány (plíce, srdce, žaludek, játra a střevo)

rozměry:
výška 27 cm



LIDSKÝ TRUP 23 ČÁSTÍ

obj. č. CON 200.9152
• 23dílný oboustranný lidský trup

rozměry:
38 × 25 × 87 cm



LIDSKÝ TRUP 16 ČÁSTÍ

obj. č. CON 200.9555
• 16dílný lidský trup

rozměry:
výška 85 cm



TORZO

obj. č. BZ 85138
• vyjímatelné orgány
• hlava ze dvou dílů

rozměry:
výška 50 cm



MAKETA CHRUPU

obj. č. BZ 85456
• model, který ukazuje žákům, jak reálně vypadá chrup dospělého člověka
• reálné tvary i detaily
• materiál PVC

rozměry:
9 × 7 × 11 cm



STOLIČKA SE ZUBNÍM KAZEM

obj. č. CON 114.3014
• model rozložitelný na 3 části
• 8násobné zvětšení
• zobrazuje počínající a pokročilý zubní kaz
• umístěno na stojanu

rozměry:
24 × 12 × 12 cm



MALÝ MODEL SRDCE

obj. č. BZ 85796
• 3/4 skutečné velikosti

rozměry:
12 × 8 × 7 cm (bez stojanu)



VELKÝ MODEL SRDCE

obj. č. BZ 86178
• trojdílný rozkládací model na stojanu
• asi čtyřnásobná velikost
• velmi dobře viditelné síně, předsíně, aorta, tepny i žíly

rozměry:
32 × 26 × 22 cm (bez stojanu)
výška se stojanem 35 cm



MOZEK, 2 ČÁSTI

obj. č. CON 103.7445
• model mozku na snímatelném podstavci

rozměry:
17,5 × 15 × 14 cm



LEDVINA S NADLEDVINOU, 2 ČÁSTI

obj. č. CON 200.9558
• ledvina s nadledvinou, cévy ledvin a nadledvin, horní segment močového kámenu
• k prohlédnutí dřeně ledviny a ledvinné pánvičky
• přední polovinu ledviny lze sejmut
• model je dodáván na snímatelném stojanu

rozměry:
14 × 9 × 5 cm



MALÝ MODEL UCHA ROZLOŽITELNÝ NA 2 ČÁSTI

obj. č. CON 110.3068

- pomůcka pro demonstraci ucha
- střední a vnitřní ucho, bubínek s kladívkem, zevní ucho, kovádlínka a labyrint s hlemýžděm
- hlemýždě, sluchový a rovnovážný nerv lze vyjmout
- model je na podstavci

rozměry:

25 × 17 × 10 cm



VELKÝ MODEL OKA

obj. č. BZ 86192

- rozložitelný na 6 dílů
- znázornění očních svalů i nervů

rozměry:

výška se stojanem 21 cm
průměr oční bulvy cca 16 cm

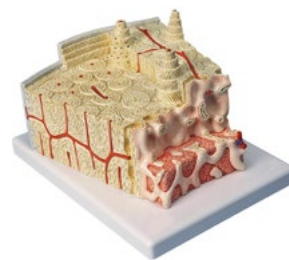

STRUKTURA KOSTI - MODEL

obj. č. CON 110.3061

- detailní model, který ukazuje trojrozměrný řez lamelární kostí jako typickou strukturu rourovité kosti v 80násobném zvětšení
- model na podstavci

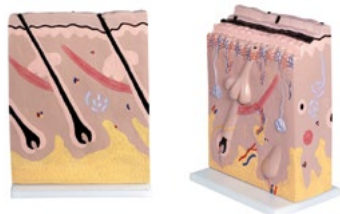

LIDSKÁ KŮŽE

obj. č. BZ 86190

- vrstvy kůže a jejich struktura
- detailně propracované nervy, chlupy, potní žlázy atd.

rozměry:

34 × 27 × 10 cm



PLÍČE - MODEL

obj. č. CON 201.3578

- vhodný pro použití při výuce biologie člověka
- model plic umožňuje vnímat pohyby při dýchání

rozměry:

13,5 × 10,5 cm



VELKÝ MODEL DNA

obj. č. BZ 86176

- ideální pro studenty k pochopení struktury DNA
- rozkládací model samostatné deoxyribonukleové molekuly
- snadno pochopitelné skládání párů bází
- dva vodíkové můstky u adeninu a thyminu, tři u guaninu a cytosinu
- dobře rozpoznatelná dvojšroubovice

rozměry:

výška cca 60 cm

průměr spirály cca 20 cm



TĚLO - SADA 10 KARET

obj. č. BZ 41227

- pro demonstraci jednotlivých orgánů lidského těla
- 10 karet o velikosti 22 × 28 cm

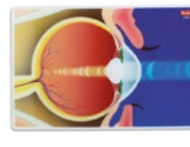
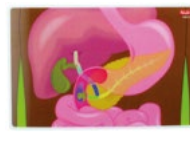
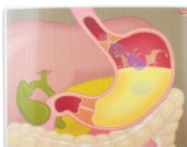



ZOOLOGIE - SBÍRKY



SBÍRKA MOTÝLŮ ČESKÉ REPUBLIKY

NT-MCR-SET

- 50 druhů nejnámějších a nejrozšířenějších druhů motýlů ČR
- sada 5 zasklených sbírkových krabic
- rozměr jednotlivé krabice cca 30 × 23 × 5 cm
- neobsahuje exempláře ZCHD



SBÍRKA BROUKŮ ČESKÉ REPUBLIKY

NT-BRO-SET

- 50 druhů nejnámějších a nejrozšířenějších druhů brouků ČR
- sada 5 zasklených sbírkových krabic
- rozměr jednotlivé krabice cca 30 × 20 cm
- neobsahuje exempláře ZCHD



SBÍRKA SVĚTOVÉHO HMYZU

NT-SHM-SET

- rozděleno dle zoogeografických oblastí
- obsahuje zástupce motýlů, brouků, pavouků, stonožek, štírů aj.
- sada 5 zasklených sbírkových krabic
- rozměr jednotlivé krabice cca 30 × 40 cm
- neobsahuje exempláře ZCHD



ŽIVOČIŠNÁ ŘÍŠE - RODOKMEN

obj. č. CON 104.3851

- žáci mohou samostatně sestavit rodokmen a sledovat časový průběh evoluce skupiny dírkonošců

obsahuje:

- 2 transparenty s rodokmenem ve formátu DIN A4 (s názvy živočichů a bez názvů)
- 1 transparent formátu DIN A4 (jen názvy)
- pracovní pomůcka na téma evoluce skupiny dírkonošců vhodná pro skupiny žáků pro samostatné sestavení rodokmenu
- 2 kopírovací předlohy
- 5 skupin dírkonošců vždy se 16 různými jednobuněčnými dírkonošci
- geologické epochy, schéma
- 1 transparent s řešením úkolu
- podrobné informace pro učitele



KOSTĚNÉ PREPARÁTY

- reálné kostěné preparáty zvířat na dřevěném podstavci se skleněným krytem a popiskou
- špičková kvalita zpracování



VÝVOJOVÁ STÁDIA

obj. č.	název
BZ 53651	Životní cyklus motýla
BZ 53655	Životní cyklus sluněčka
BZ 53656	Životní cyklus žáby
BZ 53665	Životní cyklus mravence
BZ 82829	Životní cyklus včely



DERMOPLASTICKÉ PREPARÁTY

- reálný dermoplastický preparát (vycpanina) zvířete
- umístění v reálné pozici na dřevěném podstavci s popiskou
- špičková kvalita zpracování
- preparáty VŽP v souladu s legislativou o ochraně přírody



BOTANIKA



VÝVOJOVÁ STÁDIA ROSTLIN

obj. č. BZ 56378

- 12 kusů vývojových stádií jablka a fazole
- vývoj od semínka až po zralou rostlinu

rozměry:

největší část cca 20 × 20 cm



MODEL KVĚTU

obj. č.	název
BZ 86177	Model květu
CON 109.3094	Model květu dvouděložné květiny
CON 107.7164	Model květu velký
CON 108.6389	Model květu jabloně
CON 111.3196	Model květu slunečnice



KLÍČENÍ - MODEL

obj. č. CON 108.6386

- model klíčení rostliny je vyroben z elastické pěny
- díly lze zasunout do sebe
- dodáváno včetně přílohy s podrobnými informacemi

rozměry:

výška 13 cm



ROSTLINNÁ BUŇKA - MODEL

obj. č. CON 108.6391

- znázornění mikroskopické jemné struktury
- zvětšeno cca 3000×

rozměry:

32 × 19 × 7 cm



MODEL STRUKTURY LISTU

obj. č. CON 111.3193

- demonstrace vnitřní struktury listu s palisádovým parenchymem, houbovým parenchymem a povrchovými strukturami průduchů se svěracími buňkami
- znázorněny jsou také xylém, floém a žilky

rozměry:

26 × 23,5 × 17 cm

PREPARÁTY

SOUBORY MIKROSKOPICKÝCH PREPARÁTŮ VE ŠPIČKOVÉ KVALITĚ

obj. č.	název
BZ 85797	Sada preparátů
CON 116.3232	Klíčení hrášku - preparát
CON 116.3230	Klíčení pšenice - preparát
MC- P01	Sada preparátů Botanika č. 1
MC- P02	Sada preparátů Botanika č. 2
MC- P03	Sada preparátů Zoologie
MC- P05	Sada preparátů Biologie - cytologie, bryologie a genetika
MC- P04	Sada preparátů Anatomie, histologie člověka a savců





PŘÍSLUŠENSTVÍ K POKUSŮM PRO BIOLOGII



MONOKULÁRNÍ MIKROSKOPY - TŘÍDNÍ SADA, 15 KS

- obj. č. CON 114.3003
- monokulární mikroskop BA50-LED-Akku, 40/400× na baterie
 - zvětšení 40–400×
 - monokulární tubus se sklonem 45 °, tubus otočný o 360 °, širokouhlý okulár WF 10×/18 mm
 - achromatické objektivy 4×, 10×, 40× S
 - knoflíky jemného a hrubého zaostření s kluznou třecí spojkou
 - kondenzor s irisovou clonou 0,65 N. A.
 - LED osvětlení 20 mA, 3,5 V, 70 mW
 - regulovatelné osvětlení
 - napájení 230 V
 - nabíječka s bateriemi



NÁDOBKY S LUPOU - SADA 24 KS

- obj. č. BZ 9921
- pro pozorování drobných předmětů či živočichů
 - vhodné do třídy i terénu
 - 2 a 4násobné zvětšení
 - materiál plast
 - v praktickém kufříku

rozměry:
12 × 43 × 37 cm



KUFŘÍK S BINOKULÁRNÍ LUPOU - POZOROVÁNÍ

- obj. č. CON 113.3064
- bezdrátová stereo lupa s LED osvětlením
 - zvětšení 20×
 - s příslušenstvím pro mikroskopování
 - ideální pro použití venku

obsahuje:
4dílnou preparační soupravu
lupu s rukojetí – 3násobné zvětšení
plochou pinzetu
podložní skla – 50 ks
krycí skla – 10 ks
preparační misku s kaučukovým dnem – lze odejmout
kapátka se savičkami – 12 ks
dózu s lupou
sítku
Petriho misku o průměru 60 mm z AR skla – 4 ks
praktický plastový kufr



ZKUMAVKY - 14 ZKUMAVEK NA STOJANU

- obj. č. BZ 52102
- 14 zkumavek z kvalitního PVC na stojanu
 - pro rozmanité pokusy ve třídě



ENERGY BOX

obj. č. EC FCJJ-40

- komplexní řešení výuky obnovitelných zdrojů energie
- technologie: etanolový palivový článek, vodíkové palivové články, solný článek, solární panel, kondenzátor, termoelektrický článek, větrná turbína
- využití pro chemii: biopalivo, elektrochemie, elektrolýza, energie, reakce etanolu, výroba vodíku, organická chemie, pH, reakční rychlosti, výnos reakce, polovodiče, koncentrace roztoků, stechiometrie
- využití pro fyziku: úhlová rychlost, kondenzátory, klasická mechanika, proud a napětí, účinnost, elektrický náboj, elektrické obvody, energie, generátory, teplo, světlo, Ohmův zákon, paralelní obvody, energie (elektrická), rotační mechanika, sériové obvody, termální energie
- využití pro ekologii: změna klimatu, obnovitelná energie, lidské vlivy
- poskytované materiály: praktické laboratorní aktivity, pedagogické příručky, lekce formou řešení problému (PBL), e-book, pedagogické fórum



NÁDOBKA S LUPOU - TELESKOPICKÁ

obj. č. BZ 85143

- pro pozorování drobných předmětů či živočichů
- 2-4násobné zvětšení
- šroubovací víko s 1 pevnou a 1 skloupnou lupou

rozměry:

průměr lupy 30 a 45 mm



SADA PRO ZKOUMÁNÍ PŘÍRODY

obj. č. BZ 85801

- sada, pomocí které se žáci vzdělávají v oblasti životního prostředí

obsahuje:

velkou pozorovací nádobu s lupou na živočichy
sítku s rukojetí
velkou pozorovací lupou širokou pinzetu



LIS NA ROSTLINY

obj. č. BZ 70787

- dřevěný lis na lisování rostlin
- umožňuje sušit několik rostlin současně

rozměry:

32 x 26 cm



SADA 24 KRABIČEK S LUPOU

obj. č. BZ 86186

- sada obsahuje 24 krabiček s lupou v plastovém boxu
- žáci se mohou podívat na části rostlin, hmyzu, minerálů a jiných malých vzorků
- krabičky jsou vyrobeny z průhledného plastu s lupou nahoře

rozměry:

průměr otvoru objektivu 3 cm

rozměr krabičky 3,8 x 3,8 cm



KOLO BĚH VODY

obj. č. BZ 86618

- ilustrativní funkční model kolobĕhu vody v přírodĕ
- k objasnĕní otázek typu: Odkud pochází dešt? Proĕ prší? Kde pramení řeka?

rozmĕry:

12,5 x 50 x 31 cm



EKO SYSTĚMY

obj. č.	název
CON 114.3022	Ekosystĕm Plantarium
CON 114.3023	Ekosystĕm Plantarium, demonstraĕní sada
CON 114.3024	Miniekosystĕm, PLANTARIUM raĕje
CON 114.3027	Ekosystĕm Užítkové rostliny
CON 114.3025	Ekosystĕm Mĕsíĕní plantarium
CON 114.3021	Ekosystĕm Mravenĕí farma





SÍLA VĚTRU

obj. č. BZ 83931

- 133dílná experimentální stavebnice
- řešte žhavé téma ochrany životního prostředí a obnovitelných zdrojů energie
- sestavte si sami zařízení měnící větrnou energii na pohyb či vyrábějící elektřinu

rozměry:

8 × 37 × 29 cm



VODÍKOVÉ AUTO, SOUPRAVA

obj. č. DI P2821-1R

- pohon pro auto budoucnosti
- ukázka celého procesu: výroba vodíku sluneční energií, uskladnění (čerpací stanice) vodíku, natankování auta vodíkem, pohon auta vodíkem přes palivový článek, jízda auta pomocí dálkového ovládání

obsahuje:

solární článek
vodíkovou čerpací stanici
vodíkové auto
dálkové ovládání
drobné díly nutné pro uvedení do činnosti
pracovní návod

rozměry:

auto cca 155 × 70 × 40 mm



STAVEBNICE SOLÁRNÍ ENERGIE

obj. č. BZ 83933

- stavebnice je vhodná pro aktivní prozkoumání možností využití sluneční energie a také první seznámení s elektrickými obvody
- obsahuje 265 dílků
- umožňuje postavit 22 různých modelů na solární pohon, např. lanovku, bagr nebo loď

rozměry:

balení 8,5 × 40 × 37 cm



ANALYTICKÝ ŠKOLNÍ KUFŘÍK

obj. č. CON 111.3088

- obsahuje všechna potřebná činidla a příslušenství pro stanovení amoniakálních iontů, celkové tvrdosti, dusičnanů, dusitanů, fosforečnanů a pH, příručku a porovnávací seznam
- 6 testovacích sad vždy pro 50 určení příslušných parametrů – kolorimetrických a titračních stanovení vlastností vody: amonium 0,2–3 mg/l, dusičnany 1–90 mg/l, dusitany 0,02–0,5 mg/l, fosforečnany 0,5–15 mg/l, pH 4,0–9,0



ŽIVOTNÍ PROSTŘEDÍ - SADA

obj. č. CON 107.7080

- pro práci ve skupinách přímo v terénu
- tematické okruhy: vzduch, voda, analytika, kyseliny a zásady, půda



DŮM VYUŽÍVAJÍCÍ SOLÁRNÍ ENERGII

obj. č. CON 109.3020

- model pasivního solárního domu umožňuje žákům lepší pochopení témat energetické náklady, alternativní energie a energetické hospodářství

rozměry:

27,5 × 27,5 × 20 cm

MAPY A KOMPASY



SADA KOMPASŮ, 54 KS

obj. č. BZ 81906

- kompasů jsou o průměru 27 mm s průhlednou základní deskou

obsahuje:

- 27 kompasů s tištěnými směry
- 27 kompasů pouze s křížem
- 2 magnetické střílky
- předlohu ke kopírování s větrnou růžicí pro zapisování světových stran
- praktický plastový kufřík



MAGNETICKÁ MAPA SVĚTA

obj. č. HA 139004

- 92 barevných magnetů (puzzle)
- jména světadílů, hlavní města, výrazné památky nebo také typická zvířata a rostliny
- na základní desce jsou obrysy zemí zobrazeny v barvách skládaček

rozměry:

77 × 47 × 1 cm

GEOLOGIE



SBÍRKA FOSÍLÍ

obj. č. NT-FOS-SET

- celkem 18 exponátů rozdělených do časových skupin
- 4 prosklené sbírkové krabice o rozměrech cca 30 × 23 × 5 cm
- velikost jednotlivých vzorků cca 5 × 6 cm – reálné sbírkové kusy



KOMPAS MOSAZNÝ

obj. č. BZ 9982

- pevné tělo z mosazi
- stupnice 360 stupňů
- otočné sklo se zvětšovací skličkem

rozměry:

průměr 5 cm



NAFUKOVACÍ GLÓBUS

obj. č. BZ 52701

- populární naučná hra, kde se žáci naučí jména kontinentů, oceánů, řek a měst
- nafukovací zeměkoule ukazuje kontinenty a zeměpisné šířky a délky
- zahrnuje i omyvatelný fix

rozměry:

průměr cca 68 cm



GLÓBUS

obj. č. BZ 42397

- materiál PVC

rozměry:

výška 25 cm

průměr 15 cm



POPISOVATELNÝ GLÓBUS

obj. č. BZ 86777

- povrch popisovatelný stíratelnými popisovači
- vyznačené hranice států pro snadnější orientaci
- dodáváme včetně 6 barevných stíratelných popisovačů a 12 snímatelných otisků zvířat, kterými můžete označit výskyt těchto zvířat na zeměkouli
- vyrobeno z plastu

rozměry:

průměr 28 cm



SBÍRKA HORNIN

obj. č. NT-HOR-SET

- celkem 21 hornin rozdělených do skupin
- 2 sbírkové krabice s plným víkem o rozměrech cca 30 × 23 × 5 cm
- velikost jednotlivých vzorků cca 5 × 6 cm



SBÍRKA MINERÁLŮ

obj. č. NT-MIN-SET

- celkem 30 minerálů rozdělených do skupin
- 5 zasklených sbírkových krabic o rozměrech cca 30 × 23 × 5 cm
- velikost jednotlivých vzorků cca 5 × 6 cm



STUPNICE TVRDOSTI

obj. č. CON 108.6427

- Mohsova stupnice tvrdosti – sada nerostů pro určení tvrdosti látek

obsahuje:

9 vzorků minerálů: mastek, sůl kamenná, kalcit, kazivec, apatit, živec, křemen, topaz a korund; desátý nerost, diamant, je nahrazen čtvercovou destičkou, jejíž vlastnosti demonstrují vlastnosti diamantu (ryje do skla)



KOLEKCE KOVŮ

obj. č. CON 104.0083

- kolekce 20 kovů používaných v průmyslu pro výuku geologie v zeměpise
- hořčík, hliník, křemík, titan, chrom, mangan, železo, kobalt, nikl, měď, zinek, molybden, stříbro, cín, antimon, telur, cer, wolfram, olovo a bismut

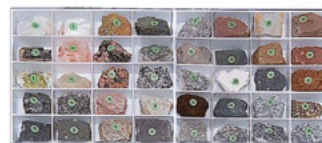

KOLEKCE MINERÁLŮ A HORNIN

obj. č. CON 104.0086

- sbírka obsahuje kombinaci 10 horninotvorných minerálů a 30 hornin
- velikost každého kusu cca 2 × 2 cm



GEOLOGICKÉ KLADÍVKO

obj. č. CON 201.5764

- geologické kladívko z oceli vynikající kvality
- jako výkovek z jednoho kusu
- tvrdost podle Rockwella: 53
- plastová rukojeť

rozměry:

délka násady 290 mm

KOMBINOVANÝ PH-METR, VLHKOMĚR, LUXMETR

obj. č. CON 201.5250

- tento kompaktní přístroj nevyžaduje baterie ani kalibraci
- dvě zapichovací sondy měří vždy hodnotu pH a vlhkost půdy a fotobuňka zjišťuje intenzitu světla v blízkosti půdy
- můžete bleskurychle sestavit analýzy o vlastnostech půdy, kompostování nebo sypkých materiálech
- nastavení měřené hodnoty přepínačem



- během několika vteřin můžete také zkontrolovat rostliny v květináčích, balkonové truhlíky nebo hydrokultury
- rozsah měření pH 3,5 až 8
- schematicky zobrazená vlhkost půdy od 0 do 10 jednotek
- intenzita světla od 0 do 2000 luxů

rozměry:

300 × 55 × 40 mm

METEOROLOGIE



BAROMETR, DEMO

obj. č. DI DT803-1B

- pro rychlé a snadné objasnění změn tlaku vzduchu a zobrazení na barometru
- dóza vyvolá změnu tlaku vzduchu uvnitř, což se projeví na barometru
- rozsah měření 980–1040 hPa
- balení obsahuje plastovou dózu a nářadí na uvolnění



ZÁKLADNÍ METEOROLOGICKÁ STANICE

obj. č. BZ 82115

- základní meteorologická stanice je skvělou pomůckou v hodinách zeměpisu
- žáci se naučí měřit rychlost větru, směr větru, teplotu i srážky

obsahuje:

3 variabilní přístrojové kostky se 4 funkcemi
uzemňovací tyč

rozměry:

celková výška 33,5 cm



BAROMETR A VÝŠKOMĚR

obj. č. DI DT841-1A

- pro stanovení nadmořské výšky místa, určení výškových rozdílů, předpověď počasí s barometrem
- robustní ručičkový přístroj s přehlednou přestavitelnou výškovou a pevnou barometrickou stupnicí
- není potřeba baterie
- výškoměr 0–5000 m, rozlišení 20 m
- barometr 580–1040 hPa, rozlišení 5 hPa

rozměry:

85 × 68 × 28 mm



PŘÍSTROJ NA TVORBU OBLAČNÝCH ÚTVARŮ

obj. č. DI DT830-1W

- skleněná baňka s gumovou koulí a vstupní trubičkou s hadicí a stláčecím ventilem
- při náhlé expanzi se koule ochladí a způsobí kondenzaci par na předtím vyfouknutých částech kouře; na stěně baňky se zobrazí oblaka

rozměry:

průměr baňky cca 80 mm
celková délka cca 290 mm



ANEMOMETR DIGITÁLNÍ

obj. č. DI DT816-1A

- pro měření síly větru s nejvyšší nebo průměrnou hodnotou
- zobrazení teploty i pocitové teploty
- displej s podsvícením
- přístroj odolný stříkající vodě
- baterie je součástí dodávky

rozměry:

50 × 137 mm



SRÁŽKOMĚŘ

obj. č.	název
CON 200.0055	Srážkoměr
DI DT820-1C	Srážkoměr, velký

ASTRONOMIE

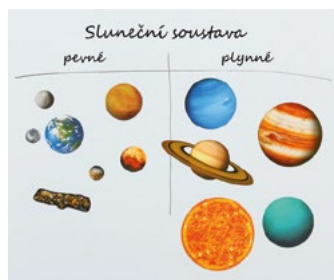

SLUNEČNÍ SOUSTAVA - MAGNETICKÁ

obj. č. BZ 83704

- 12dílná sada sluneční soustavy
- pomocí magnetických obrázků žákům jasně vysvětlíte všechny důležité skutečnosti o sluneční soustavě

rozměry:

4 × 26,7 × 26,7 cm

průměr obrázku Slunce 25 cm



SLUNEČNÍ SOUSTAVA

obj. č. BZ 85800

- jednoduché mini planetárium demonstrující pohyb planet okolo Slunce
- provoz na 4 kusy baterie LR6 1,5 V (nejsou součástí dodávky)
- komunikace v anglickém jazyce
- materiál plast

rozměry:

cca 50 × 50 × 30 cm



TELLURIUM

obj. č. CON 113.4000

- názorný, trojrozměrný model Slunce, Země a Měsíce se snadnou obsluhou pro znázornění průběhu pohybu Měsíce kolem Země a Země kolem Slunce
- Země a Měsíc se dodávají ve dvou různých velikostech
- napájení pro světelný zdroj: 100-240 V AC / 6 V DC

rozměry:

655 × 170 × 265 mm



ROLNIČKY

Populární hudební nástroj vhodný pro hraní ve skupinách

obj. č.	název
BZ 4408	Rolničky na textilním pásku
BZ 8872	Rolničky s dřevěnou rukojetí
BZ 8310	Rolničky s plastovou rukojetí



TRUBKOVÝ BUBÍNEK

- obj. č. BZ 5206
- z kvalitního dřeva
 - včetně paličky

rozměry:
délka 18 cm
průměr 4,5 cm



ZVUKOVÝ BLOK - DŘEVĚNÝ

- obj. č. BZ 4149
- bubínek z lehkého dřeva s paličkou
- rozměry:
3 x 18 x 7 cm



ZVUKOVÁ SKŘÍŇKA

- obj. č. BZ 50131
- sada obsahuje 6 ks zvukových válců s různými náplněmi
 - válce jsou uloženy v praktické dřevěné krabičce

rozměry:
11 x 10 x 8 cm



XYLOFON

- obj. č. BZ 88810
- diatonická sada s tóny: c², d², e², f², g², a², h², c³
 - včetně 2 dřevěných paliček

rozměry:
4 x 24,5 x 16,5/11 cm



CLAVES, SADA 7 KS

- obj. č. BZ 756848
- rytmická sada různých zvukových dřevin
 - 14 claves pro 7 hráčů
 - v praktické krabičce o velikosti 11,2 x 27,5 x 17,5 cm



HUDEBNÍ NÁSTROJE - VELKÁ SADA

- obj. č. BZ 81950
- praktická sada do hudební výchovy v praktickém boxu o rozměrech 20 x 48 x 38 cm

obsahuje:
1 tamburínu o průměru 20 cm
4 páry ozvučných dřívěk
4 hrkající vajíčka
1 tónový blok
1 čtyřtónový blok
1 dřevěné guiro
1 pár mini vajíček maracas
2 zvonečky na ručkách
2 dvojité zvonečky
1 dřevěné kastaněty
4 dřevěné kulaté kastaněty
1 rolničky s dřevěným držadlem
1 plastové rolničky
2 páry činelů na prsty
1 triangel 15 cm
1 triangel 10 cm



MARACAS VAJÍČKA - SADA 40 KS

- obj. č. BZ 84052
- třídní sada chraštítek ve tvaru vajíčka o výšce cca 5,5 cm a průměru cca 4 cm
 - skládají se z dutého těla naplněného rostlinnými zrny



PLASTOVÉ FLÉTNY

- obj. č. BZ 84055
- sada 15 plastových fléten
 - vhodné pro praváky i leváky
 - vyrobeny z vysoce kvalitního plastu, mají barokní prstoklad
 - flétny uloženy v odkládacím boxu o velikosti 9 x 39 x 25 cm

rozměry:
délka 32 cm
průměr 2 cm



TRIANGL

- vyroben z vysoce kvalitní 8 mm tlusté tyče z ocelové slitiny
- šňůra s praktickými dřevěnými kuličkami

obj. č.	název
BZ 5320	Triangl 10 cm
BZ 5321	Triangl 15 cm
BZ 5322	Triangl 20 cm



RYTMICKÁ A POHYBOVÁ SADA

- obj. č. BZ 53500
- 45dílná sada rytmických nástrojů a sportovního nářadí vhodná do hodin hudební nebo dramatické výchovy
 - uloženo v praktické brašně o rozměrech 33 x 66 x 28 cm

obsahuje:
10 švihadel
6 stuh
10 barevných šátků
4 gymnastické míče
4 rolničky
1 bubínek
1 tamburínu
1 triangl
4 claves (ozvučná dřívka)
4 chraštítka

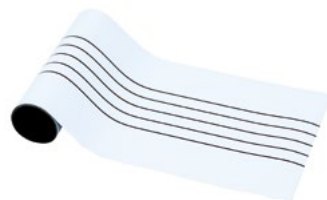

MAGNETICKÁ NOTOVÁ OSNOVA

- obj. č. BZ 84631
- osnova je popisovatelná stíratelným fixem určeným pro bílé tabule
 - délku 1,95 m je možné upravit dle potřeby
 - vzdálenost linek 2,5 cm



MAGNETICKÉ NOTY

- sada 240 ks magnetických
- not a notových znamének
- v praktickém plastovém boxu

obj. č.	název
BZ 84513	Magnetické noty - černočervené
BZ 84690	Magnetické noty - bíločervené





PŘEKÁŽKOVÁ DRÁHA - SADA

obj. č. BZ 50691

- sestavováním jednotlivých dílů překážkové dráhy umožníte žákům provádět nespočet různých pohybových aktivit
- sada se skládá z 56 kusů uložených v praktické tašce

obsahuje:

30 klipů pro sestavování překážek
6 barevných kuželů o velikosti 30 × 66 × 28 cm
4 barevné bedýnky o velikosti 36 × 15 × 9,5 cm
8 gymnastických tyčí o délce 70 cm
4 malé gymnastické kruhy o průměru 38 cm
4 střední gymnastické kruhy o průměru 50 cm
hmotnost včetně balení: 7,56 kg



GYMNASTICKÁ STUHA

Gymnastická stuha v duhových barvách s plastovou tyčkou

obj. č. BZ 33448 - Gymnastická stuha 2 m

obj. č. BZ 33449 - Gymnastická stuha 3 m



BALANČNÍ PODLOŽKA

obj. č. BZ 33413

- zatížení až 80 kg
- protiskluzové gumové dno
- podporuje rovnováhu a soustředění

rozměry:
výška 8 cm
průměr 39 cm



BALANČNÍ PÁSKA - SLACKLINE

obj. č. BZ 34144

- 15 m dlouhá balanční páska
- skvělá pomůcka pro trénink rovnováhy, fyzické zdatnosti a obratnosti
- vhodná pro venkovní použití

obsahuje:

balanční pásku Slackline o velikosti 50 mm × 15 m
pomocné lano o síle 25 mm a délce 15 m
2 chrániče kmene stromů
upínací pásy a ráčny



BALANČNÍ HRA

obj. č. BZ 36280

- hra podporující soustředění a koordinaci
- snažte se, aby vám míček co nejdéle vydržel na balanční ploše
- produkt z měkkého pěnového materiálu

obsahuje:

2 balanční plochy s ručkou o průměru 15 cm
2 míčky o průměru cca 6 cm



HÁZENÍ NA CÍL

obj. č. BZ 36220

- vyrobeno z měkkého materiálu

obsahuje:

10 očíslovaných „plechovek“
o velikosti 10 × 8 cm
6 míčků o průměru 6 cm



PŘEKÁŽKA SKLÁDACÍ

obj. č. BZ 33514

- jednoduše nastavitelná překážka do výšky od 6 do 38 cm
- překážka je lehce přenosná
- materiál PVC

rozměry:

výška 38 cm

šířka 67 cm



PŘETAHOVACÍ LANO

obj. č. BZ 34058

- pevné přetahovací lano z polypropylenového vlákna

rozměry:

délka 10 m

síla 2 cm



KUŽELY

obj. č.	název
BZ 33507	Kužely s čísly
BZ 754493	Kužely s otvory
BZ 755690	Pěnové kužely - 6 ks
BZ 3918	Vyznačovací kužel žlutý, výška 38 cm
BZ 3919	Vyznačovací kužel červený, výška 38 cm
BZ 3909	Vyznačovací kužel červený, výška 23 cm
BZ 3908	Vyznačovací kužel žlutý, výška 23 cm



SADA 10 PĚNOVÝCH MÍČŮ V SÍTĚ

obj. č. BZ 100612

- sada 10 ks pěnových míčů pro míčové hry ve škole i volném čase
- míče jsou vyrobeny z plné pěny, dobře skáčou
- praktická síť

rozměry:

průměr míče 20 cm

hmotnost 1 míče: 320 g



PÁLKY DŘEVĚNÉ - SET 10 KUSŮ

obj. č. BZ 34437

- pátky ze dřeva jsou z jedné strany červené a z druhé strany modré
- výborně se drží v ruce a jsou ideální i pro začátečníky
- pryžová plocha zabezpečuje kontrolu nad míčkem

rozměry:

plocha 1 pátky 15,3 × 15,7 cm

délka ručky 10,4 cm

tloušťka plochy 0,8 cm



SADA PRO BADMINTON

obj. č. BZ 35478

- sada 12 raket a 12 košíčků pro badminton v praktické tašce
- košíčky žluté, středně rychlé

rozměry:

délka rakety 67 cm



ŽONGLOVACÍ KROUŽEK

- obj. č. BZ 3510
- ideální pomůcka pro první pokusy o žonglování
 - dobrá stabilita letu
 - materiál PVC

rozměry:
průměr 24 cm
hmotnost: 70 g



MÍČE

obj. č.	název
BZ 34285	Volejbalový míč
BZ 34276	Fotbalový míč, vel. 5
BZ 34280	Vnitřní fotbalový míč, vel. 5
BZ 33118	Set fotbalových míčů
BZ 754873	Basketbalový míč, vel. 5
BZ 754872	Basketbalový míč, vel. 7



VOLEJBALOVÁ SÍŤ

- obj. č. BZ 33550
- síť pro volejbalová hřiště

rozměry:
síť 602 x 76 cm
kevlarové lano 660 cm
velikost oka 18 mm



MĚŘICÍ PÁSMA

obj. č.	název
BZ 665	Měřicí pásmo 10 m
BZ 666	Měřicí pásmo 20 m
BZ 667	Měřicí pásmo 30 m



VODNÍ HRA

- obj. č. BZ 33971
- plavat a házet současně není tak snadné, když se cíl pohybuje ve vodě
 - kroužky a podstavec jsou vyrobeny z měkké houbičky

obsahuje:
6 kroužků
cíl

rozměry:
průměr kroužků 12 cm
výška základny 27 cm
průměr základny 16 cm



PLAVACÍ VÁLEČ

- obj. č. BZ 3838
- skvělá a všestranná pomůcka pro kurzy plavání
 - válce jsou flexibilní, odolné a velmi hygienické

rozměry:
šířka 165 cm
průměr 7 cm



KRUH PRO POTÁPĚNÍ

- obj. č. BZ 36296
- pro potápění a plavecké hry
 - barva červená

rozměry:
průměr 76 cm



KREATIVNÍ SADA

obj. č. BZ 57123

- kreativní set, který obsahuje velké množství materiálu k výrobě uměleckých výtvorů
- vše uloženo v praktické plastové krabici

obsahuje:

- 100 g pírek 15 cm dlouhých v různých barvách
- 100 třásní v různých barvách
- 800 kamínek
- 35 g indických korálků v různých barvách
- 100 pohyblivých kulatých očí o průměru 4, 7, 10 a 15 mm
- 100 g flitrů různé barvy
- 100 kusů drátků



KOSTKY POLYSTYRENOVÉ

obj. č. BZ 88161

- sada 100 kusů polystyrenových kostek různých velikostí

rozměry:

od 1 do 4 cm



VELKÉ DŘEVĚNÉ KORÁLKY

obj. č. BZ 55232

- sada 3400 ks dřevěných korálků
- korálky jsou v různých velikostech a barvách

rozměry:

průměr 4-15 mm



MÍCHÁNÍ BAREV - SADA

obj. č. BZ 51412

- smícháním nových barev děti hravě získávají základní pojmy o teorii barev

obsahuje:

- 4 odměrky – 3x 100 ml a 1x 200 ml
- 3 barevné prášky (0,5 g každý)
- 4 zkumavky ve stojanu
- 1 pipetu
- 3 práškové lahve
- 1 měřicí lžičku



KULIČKY POLYSTYRENOVÉ

obj. č. BZ 81790

- sada 100 kusů polystyrenových kuliček
- průměr 3, 5, 6, 7 a 8 cm



KORÁLKY - VELKÁ SADA

obj. č. BZ 81685

- obsahuje více než 10000 korálků různých tvarů a barev

rozměry:

průměr 0,3-2,6 cm



SADA KELÍMKŮ DO VÝTVARNÉ VÝCHOVY - 12 KS

obj. č. HA 073570

- 3 ks s červeným, 3 kusy se žlutým, 3 ks se zeleným a 3 kusy s modrým víčkem

rozměry:

průměr 6,5 cm
hloubka 9 cm
objem 300 ml



TKACÍ STAVY

z masivního bukového dřeva

obj. č.	název
BZ 56314	Malý tkací stav
BZ 50998	Tkáčský stav
BZ 81674	Velký tkací stav





HVĚZDY Z LEPENKY - 30 KS

obj. č. BZ 12597

- vyrobené ze silné lepenky k dotvoření dle vlastní fantazie – barvení, navlékání, uzlování

rozměry:
11 × 11 cm

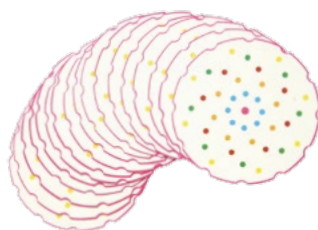

KOLEČKA Z LEPENKY - 24 KS

obj. č. BZ 50552

- vyrobené ze silné lepenky k dotvoření dle vlastní fantazie – barvení, navlékání, uzlování
- průměr: 15 cm



HVĚZDY ZE DŘEVA

obj. č. BZ 57382

- 24 kusů hladkých dřevěných přívěsků ve tvaru hvězd k malování nebo lepení

rozměry:
5 × 5 cm



MOTÝLCI - SADA 6 KS

obj. č. HA 078413

- sada 6 ks dřevěných motýlů k vlastnímu dotvoření dle své fantazie
- hliníkové dráty, 6 ks šroubových oček

rozměry:
13 × 11 cm o síle 6 mm



PTAČÍ BUDKA

obj. č. HA 076588

- 17 dílů pro vlastní vytvoření ptačí budky a následnému dotvoření dle své fantazie
- budka jde zavěsit nebo položit na okenní parapet

obsahuje:
částečně vyvrtané a tištěné přířezy z překližky
1 kulatou tyč
1 šroubový hák
hřebíky
hliníkový drát

rozměry:
12 × 27 × 9 cm



SKLÁDACÍ KRABÍČKY - 24 KS

obj. č. BZ 52339

- skládací krabíčky vyrobené ze silné lepenky k dotvoření dle vlastní fantazie
- včetně barevných šňůrek

rozměry:
11,5 × 12 × 10,5 cm



STONOŽKY

obj. č. HA 076384

- sada 24 ks dřevěných stonožek k vlastnímu dotvoření dle své fantazie
- po dotvoření může sloužit jako záložka

rozměry:
délka 17,5 cm
hlava o průměru 5 cm
překližka o síle 3 mm



DRÁTKOVÁNÍ

obj. č.	název
HA 627727	Drátkování - 12 šablon
HA 081161	Drátkování - 15 šablon



INKOUSTOVÁ PODLOŽKA - SADA 3 KS

obj. č. BZ 81533

- sada 3 velkých podložek s barvami
- ideální pro obtiskování rukou a nohou nebo pro použití razítek
- obsahuje víko pro zavírání (není vzduchotěsné)

rozměry:
průměr jedné podložky 15 cm



MODELOVACÍ HMOTA V PLASTOVÉM BOXU

obj. č. BZ 81622

- měkká
- lehce zpracovatelná
- nelepivá
- nevysychající
- celkem 2,5 kg hmoty ve 4 barvách (červená, žlutá, modrá, zelená)



ROČNÍ CYKLUS - K DOTVOŘENÍ

obj. č. BZ 70812

- k vlastnímu dotvoření dle vlastní fantazie
- 17 dílů vyrobených z MDF dřeva
- roční cyklus pro vlastní návrh
- pro malování s akrylovými barvami
- ideální pro použití ve třídě
- čtvrtkruhy kolem Slunce představují roční období, v ročním cyklu je přiřazení barev definováno takto: zimní (modrá), jarní (zelená), letní (žlutá), podzimní (červená), vnějších 12 dílů představuje jednotlivé měsíce

rozměry:
průměr 70 cm

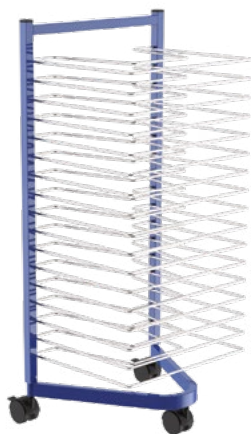

SUŠÁK NA VÝKRESY, 17 LISTŮ

4123



DĚTSKÁ MALÍŘSKÁ STĚNA

obj. č. BZ 11609

- třístranná magnetická dětská malířská
- stěna s políčkou
- součástí je také 12 barevných bezpečnostních kelímků na vodu nebo barvy

rozměry:
stěna je výškově stavitelná do výšky 116 cm
velikost malířské plochy 67 × 58 cm



MISKY TRANSPARENTNÍ, VELKÉ

obj. č. BZ 850106

- sada 5 kusů velkých transparentních misek

rozměry:
23 × 15 × 5 cm



SUŠÁK NA VÝKRESY, 25 LISTŮ

4120 - A3
4128 - A2



PLÁŠŤ S KAPSOU VELIKOST L

obj. č. BZ 82804

- vhodná ochranná pomůcka pro výtvarnou výchovu
- s dlouhými rukávy
- vyrobený z nylonu
- vodotěsný
- zapínání na suchý zip v zadní části
- vhodné pro děti od 9 do 12 let

rozměry:
délka rukávu od objímky 63 cm
obvodový výstřih cca 53 cm



DŮM NA FOTKY

obj. č. BZ 53202

- pro 28 fotek
- vyrobeno z MDF

rozměry:
dům 55 × 36,5 cm
fotky 2,9 × 4,4 cm



SUŠÁK NA VÝKRESY, 25 LISTŮ

4129 - A3
4130 - A2

MATEŘSKÉ ŠKOLY A SPECIÁLNÍ VZDĚLÁVÁNÍ

VÍCE NA:
WWW.MULTIP.CZ



DŘEVĚNÁ STAVEBNICE LIGNO

obj. č. HA 133786

- stavebnice rozvíjí myšlení, plánování, motoriku, úchop i koncentraci
- vše je umístěno v robustní dřevěné bedně o rozměrech 36,6 × 29 × 36,8 cm

obsahuje:

- 130 stavebních prvků
- 120 spojovacích válečků o různých délkách
- základní desku o rozměrech 32,5 × 32,5 cm
- 2 stříšky
- 5 plátěných pytlíčků
- návod



DŘEVĚNÉ PUZZLE - ZVÍŘÁTKA

obj. č. HA 139166

- sada 3 motivů zvířat jako nosný rám – sova, hlemýžď a ryba
- puzzle podporuje logické a prostorové myšlení, schopnost rozlišit barvy, tvary a velikosti.
- procvičuje jemnou motoriku
- 240 pokládacích trojúhelníků v 6 barvách
- materiál překližka o tloušťce 4 mm

rozměry:

- hlemýžď 27 × 17,5 cm
- délka hrany trojúhelníku 2,5 cm



DŘEVĚNÁ VĚŽ S 10 KOSTKAMI

obj. č. BZ 50133

- smyslová pomůcka k rozlišování velikostí – od nejmenší po největší
- 10 kostek z lakovaného masivního dřeva

rozměry:

1-10 cm



PUZZLE CHAMELEON

obj. č. HA 036411

- 48 velmi robustních (6 mm) barevných dílů s příjemným hladkým povrchem s obrovskou variací možností
- materiál překližka

rozměry:

velikost dílků 9,4 × 7,8 cm



VELKÁ SADA 12 SKLÁDAČEK

obj. č. BZ 56144

- přiřazování velikostí, tvarů, výšek a množství
- úroveň obtížnosti je od velmi snadné až po obtížnou, což činí pomůcku atraktivní a zajímavou



BAREVNÉ DESTIČKY

obj. č. BZ 85788

- slouží k podpoře vizuálního vnímání
- cílem je přiřadit jednotlivé odstíny ve správném pořadí (od světlé k tmavé nebo naopak)
- z odolného plastu
- celkem 63 barevných destiček v dřevěné
- krabici (9 barev se 7 barevnými odstíny)
- v dřevěné krabici

rozměry:

3,2 × 6,3 cm



MOZAIKA VELKÁ

obj. č. BZ 81959

- mozaiková skládačka slouží k procvičení motoriky a seznámení se s barvami a tvary

obsahuje:

- 350 plastových dílků o rozměrech cca 2 × 2 cm ve 12 barvách
- 1 plastovou mřížku o velikosti 39 × 39 cm



PROVLÉKACÍ KOSTKY

obj. č. BZ 50794

- díky této zábavné hře mohou děti sestavovat jednoduchá slova a zároveň procvičovat jemné motorické vlastnosti
- 130 tištěných dřevěných kostek s barevnými velkými písmeny o velikosti 1,5 cm včetně šňůrek v červené, zelené, žluté a modré barvě po 1 m

rozměry:

4,5 × 21,5 × 11,5 cm

MATEŘSKÉ ŠKOLY A SPECIÁLNÍ VZDĚLÁVÁNÍ



PROVLÉKACÍ KORÁLKY

obj. č.	název
BZ 50550	Provlékačí korálky, 656 kusů
BZ 50549	Provlékačí korálky, 918 kusů
BZ 85053	Velké provlékačí korálky



MAGNETICKÁ SKLÁDAČKA

- obj. č. HA 136934
- podporuje logické a prostorové myšlení a schopnost rozlišit barvy, tvary a velikosti
 - 42 jednoduchých geometrických útvarů
 - krabička 30 × 30 cm, vnitřní povrch magnetický



GEOMETRICKÉ TVARY - 60 KUSŮ

- obj. č. BZ 50599
- slouží k rozpoznání jednotlivých základních geometrických tvarů
 - sada 60 kusů po 5 tvarech - čtverec, obdélník, kruh, trojúhelník a šestiúhelník ve třech barvách - červená, žlutá a modrá



DŘEVĚNÉ KOSTKY - GEOMETRICKÉ TVARY

- obj. č. BZ 9880
- 16 dřevěných kostek o velikosti 4,5 cm na dřevěném rámu 21,5 × 21,5 cm
 - slouží dětem pro vytváření různých geometrických tvarů
 - kostky mají tištěné i nepotištěné plochy



PŘÍSLUŠENSTVÍ K BZ 9880

- 10 šablon pro dřevěné kostky
obj. č. BZ 9881
- šablony o velikosti 18 × 18 cm
 - oboustranně tištěné

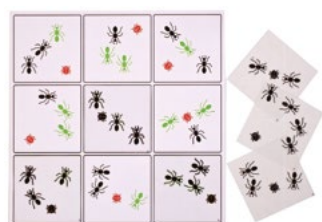

VZDĚLÁVACÍ HRY

Každá sada obsahuje 4 desky a 36 průhledných karet. Na každé desce je 9 úkolů, které je třeba vyřešit pomocí průhledných karet.

obj. č.	název
BZ 87228	Najdi stejné motivy
BZ 87234	Přiřaď správné obrázky
BZ 87235	Co schází?

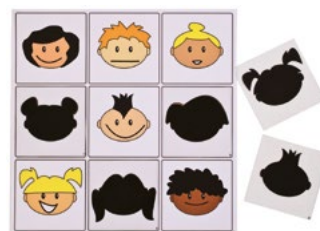

KLÍČE - SADA

- obj. č. HA 133294
- hra podporující soustředění, smyslovou stimulaci, vizuální představivost a paměť
 - hráči pečlivě porovnávají rysy tvarů klíče pomocí svých očí nebo rukou a zjišťují rozdíly

obsahuje:
10 klíčů
10 karet o velikosti 9 × 9 cm
2 senzorové sáčky

PIKTOGRAMY

Hlavním cílem použití těchto didaktických materiálů je pomoci dětem:

- zapojit dětský mozek, oko a ruce do vzájemné spolupráce
- rozčlenit úkony na dílčí fáze
- držet se denních rutin
- předvídat situace
- pracovat samostatně a cílevědomě

Magnetky výborně drží na jakékoliv magnetické tabuli nebo kovovém povrchu, např. na lednici.



KDE BYDLÍ A CO JÍ? ZVÍŘÁTKA - DIDAKTICKÁ SADA

obj. č. PIK-006

- sada 10 zvířátek, ke každému z nich se přiřadí kartička s místem, kde bydlí a obrázek, čím se dané zvíře živí

obsahuje:

10 trojic magnetek se zvířátky, jejich příbytky a potravou bez magnetické podložky



CO SE NEDĚLÁ - SET 20 KS PIKTOGRAMŮ

obj. č. PIK-046

- 20 základních magnetických piktogramů znázorňujících zakázané aktivity



AKTIVITY - SET 20 KS PIKTOGRAMŮ

obj. č. PIK-044

- 20 základních magnetických piktogramů s tematikou volnočasových aktivit



DIDAKTICKÁ HRA - ROČNÍ OBDOBÍ

obj. č. PIK-004

- hra obsahuje 62 dílů, ze kterých se skládají jednotlivá roční období
- součástí této kombinační hry je návod s malým sezónním povídáním k jednotlivým obdobím
- bez magnetické podložky



MŮJ DENNÍ KALENDÁŘ

obj. č. PIK-002

- pomáhá dětem naučit se pojmy jako den, datum, měsíc a rok a zaznamenávat detaily, jako jsou roční období nebo počasí
- velká samolepící deska o rozměru 50 x 39 cm



ABECEDA - VÝUKOVÁ POMŮCKA

obj. č. PIK-001

- sada magnetických písmenek s obrázky pro prvňáčky i předškoláky

obsahuje:

barevný magnetický podklad (19 x 24 cm)

magnetky s obrázky s písmenkem malá a velká tiskací a psací písmenka (neobsahuje Q a W)

MATEŘSKÉ ŠKOLY A SPECIÁLNÍ VZDĚLÁVÁNÍ



SADA OBRÁZKŮ - DOMA

obj. č. HA 133781

- 15 velkých obrázkových karet ukazuje živé scény z každodenního života doma
- 245 malých karet prezentuje aktivity a předměty denní potřeby
- ideální pomůcka pro rozšiřování a procvičování řečových dovedností, pozornosti a paměti
- všechny karty jsou tematicky rozříděny a umístěny v praktickém boxu se zásuvkami



GRAFOMOTORICKÉ TABULKY - SADA

obj. č. BZ 85555

- sada obsahuje 6 tabulek s předtištěnými jednoduššími vzory na obou stranách tabulky
- tabulka se dá setřít mokřím hadříkem
- pastelky nejsou součástí dodávky

rozměry:
30 × 36 cm



RAZÍTKA - PÍSMENKA NA KARUSELU

obj. č. HA 146907

- 26 kusů ergonomicky tvarovaných razítek s písmeny, která jsou vytištěná na rukojeti
- razítka jsou umístěna na rotačním karuselu

rozměry:
výška razítka cca 7 cm
písmena cca 2 cm
výška rotačního karuselu cca 26 cm
průměr rotačního karuselu cca 20 cm



PRÍSLUŠENSTVÍ K BZ 85555

Křídové pastelky HA 134673

- 12 křídových pastelek pro psaní na černé tabulky a folie



PROVLÉKAČÍ TVARY DŘEVĚNÉ

obj. č. BZ 85494

- sada složená ze 7 barevných provlékačích tvarů a 7 šňůrek v dřevěné krabici s víkem

rozměry:
tvary 13 × 10 cm
krabice 16 × 20 × 4,5 cm



NENÍ TO TAK JEDNODUCHÉ

obj. č. BZ 50795

- Kdo dokáže přemístit myšku s kuličkou, aniž by cestou kuličku ztratil?
- materiál dřevo

rozměry:
35 × 26,8 cm



SKLÁDAČKA ZE ZÁSUVNÝCH TRUBEK

obj. č. BZ 41308

- slouží k procvičení motorických dovedností, prostorové představivosti, technického myšlení a rozpoznávání barev
- podporuje kreativitu

rozměry:
délka zásuvné trubky 7 cm
průměr kol 6,8 cm



ŠROUBOVÁNÍ - STAVEBNICE

obj. č. BZ 41250

- obsahuje 64 částí ve 4 barvách a 4 tvarech v praktickém plastovém boxu
- různé druhy závitů

rozměry:
šrouby 6 × 4,3 × 4,3 cm
matice 1,4 × 4,3 × 4,3 cm



KVĚTINOVÁ SKLÁDAČKA, 58 KS

obj. č. BZ 41319

- k procvičení motorických dovedností, prostorové představivosti
- podporuje kreativitu
- uloženo v plastovém boxu

rozměry:
jednotlivé díly 6 × 6 cm



ZRUČNÉ PRSTY

obj. č. BZ 85576
 • pomůcka pro trénování koordinace,
 obratnosti, soustředění rukou a očí

obsahuje:
 16 kuliček
 14 karet



ZAPNI A ZAVAŽ

Pomůcka na trénink motorických
 dovedností spojených s oblékáním,
 pomocí které procvičíme zapínání
 a odepínání pásku, tkaniček, knoflíků,
 šlů a dalších knoflíků.

obj. č.	název
HA 054072	Zavaž a zapni – beruška
HA 054073	Zavaž a zapni – rybka
HA 054071	Zavaž a zapni – žabka



HÁZENÍ S KRUHY

obj. č. BZ 754398
 • z velmi měkkého materiálu
 • lehce rozložitelné
 • sada 6 kroužků o průměru 12 cm
 a 1 stojanu o rozměru
 13 × 42 × 42 cm



HÁZENÍ - 4 HERNÍ PLOCHY

obj. č. HA 091333
 • hra je vynikající pro koncentraci,
 přesnost a rovnováhu
 • textilní stěna o rozměrech
 60 × 50 cm má čtyři hrací plochy
 s různými motivy - tvary, barvy,
 čísla a volná hra
 • hraje se s 12 barevnými váčky
 o průměru 8 cm číslovanými
 od 1 do 12



MINI TENIS

obj. č. BZ 33323
 • velikost optimální pro dětskou ruku
 • robustní plastové páčky

obsahuje:
 2 páčky
 1 měkký míček



PADÁK - 3,6 M

obj. č. BZ 3196
 • čtyřbarevný padák pro kolektivní
 pohybové hry
 • vyrobeno z nylonu

rozměry:
 průměr 3,6 m



PĚNOVÉ MÍČE

obj. č.	název
BZ 34139	Pěnové míče sada - 3 ks, průměr 12 cm
BZ 34138	Pěnové míče sada - 3 ks, průměr 20 cm
BZ 100612	Sada 10 pěnových míčů v síťce



MATEŘSKÉ ŠKOLY A SPECIÁLNÍ VZDĚLÁVÁNÍ



SADA 10 BAREVNÝCH ŠÁTKŮ
65 x 65 cm

obj. č. BZ 3497

- 10 barevných šifonových šátků pro aktivizační činnosti a pohybové hry

rozměry:
65 x 65 cm



VYVAŽOVACÍ SPIRÁLA

obj. č. BZ 36227

- cílem je posunout míč do středu spirály pouze
- posunutím své hmotnosti
- pevná vyrovnávací deska je vyrobena z vysoce odolného plastu
- včetně 3 míčků
- nosnost do 100 kg



HODINY - PLÁN DNE PRO DĚTI

obj. č. HA 133785

- funkční hodiny - plán dne pro děti usnadňuje
- orientaci v čase a v naplánovaných aktivitách
- alkalická baterie 1,5 V typ LR 6 není součástí balení

obsahuje:

- 1 magnetický plech s hodinami o rozměru 60 x 60 cm
- 7 kartiček s názvy dní
- 15 kartiček o rozměru 9 x 9 cm s aktivitami
- 10 prázdných karet o rozměru 9 x 9 cm



MULTIFUNKČNÍ HRACÍ KOSTKA

obj. č. HA 120828

- zábavná kostka rozvíjí smysly, jemnou motoriku a soustředění u několika dětí najednou
- každá strana kostky má několik pohyblivých částí, kapes, různých povrchů, pískátek a mnoho dalších věcí k prozkoumání
- vyrobeno z překližky

rozměry:
60 x 60 x 60 cm



SHAKER BOX BEL-O-TON

obj. č. BZ 84214

- soubor 26 různých doprovodných rytmických nástrojů - chrastítek
- v praktickém plastovém boxu s víkem

obsahuje:

- 4 velké dřevěné rumbakoule
- 6 štěrkacích vajíček
- 4 plastové minirumbakoule
- 2 dřevěné minirumbakoule
- 2 dýňová chrastítka,
- 2 kožené rumbakoule
- 5 chrastítek ve tvaru ovoce
- 1 chrastítko ve tvaru kukuřice



ZVUKOVÉ POLŠTÁŘKY

obj. č. HA 054070

- zvukové polštářky skrývají různé zvuky, které je třeba odhalit, např. praskání, šustění, chrastítka nebo pískot
- materiál bavlna, praní na jemný program při 30 °C

rozměry:
24 x 24 cm



NÁDOBKA S LUPOU

- obj. č. BZ 6639
- plastová nádobka s lupou pro pozorování drobných předmětů či živočichů
 - 2násobné a 4násobné zvětšení
 - průměr lupy 30 a 45 mm
 - šroubovací víko s 1 pevnou a 1 sklopnou lupou



PUZZLE - PRÁZDNÉ, 12 KS

- obj. č. HA 090831
- 12 ks puzzlí z pevného kartonu s rámečkem a s prázdnými bílými dílky, na které si děti mohou nakreslit motiv podle vlastní fantazie
 - 1 puzzle obsahují 35 dílků

rozměry:
24 x 16 cm



VÝTVARNÁ SADA

- obj. č. HA 079000
- velká sada 1345 ks různých druhů a barev papíru pro rozmanité kreativní aktivity

obsahuje:
barevný tvrdý papír
vlnitou lepenku
průsvitný papír
filc
flauš se zlatými nitkami
papír na origami – jednobarevný i duhový
krepový papír
a mnoho dalšího

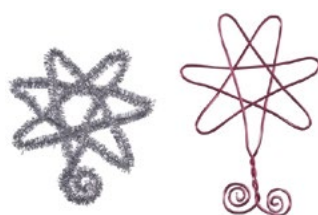

DRÁTKOVÁNÍ - 12 ŠABLON

- obj. č. HA 627727
- obsahuje:
1 dírkovanou desku z překližky o rozměru 16,5 x 16,5 cm
30 dřevěných kolíčků
12 šablon s vánočními motivy – anděl, hvězda, koule, stromy, srdce, bota, zvon a klíč



POLYSTYRENOVÁ SRDÍČKA

- obj. č. BZ 51310
- 12 polystyrenových srdíček k vlastnímu dotvoření

rozměry:
6,5 cm



VLOČKY O PRŮMĚRU 5,6 CM - STAVEBNICE

- obj. č. BZ 41317
- podporuje jemné motorické dovednosti, prostorovou představivost a kreativitu
 - 1000 dílů v atraktivních barvách
 - uloženo v plastovém boxu

rozměry:
průměr vložek cca 3,3 cm
balení 29 x 20 x 11,6 cm



OZDOBY - 300 KS

- obj. č. BZ 58168
- 300 kusů ozdob k dotvoření
 - srdce, hvězdy a stromky

rozměry:
6-10 cm



STICKIES, 320 KS

- obj. č. BZ 41322
- jemné motorické dovednosti
 - prostorová představivost
 - rozpoznání barev
 - kreativita

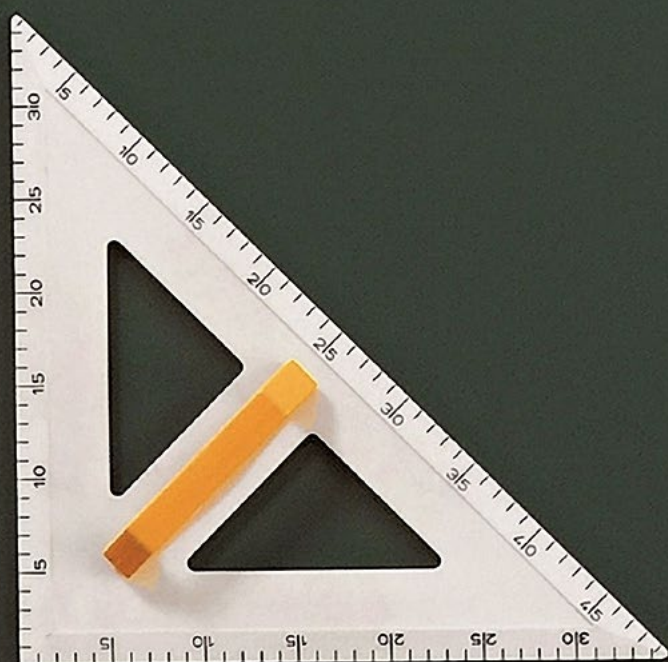

**# TABULE
A PŘÍSLUŠENSTVÍ**

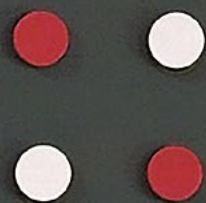

TABULE

PYLONOVÉ TABULE

- záruka 25 let na velmi odolný keramický povrch Polyvision
- vyrobeno od A do Z v Německu
- magnetická tabule
- možnost libovolné kombinace barev a linkování jednotlivých listů tabule
- za příplatek možnost vyrobít tabuli s linkami, notovou nebo čtvercovou osnovou

Parametry:

- vysoce odolný keramický povrch Polyvision díky vypálení při 810 °C
- standardní výška pylonů 290 cm – možnost prodloužení či zkrácení pylonů
- zadní strana tabule zpevněna pozinkovaným plechem
- standardní je úzká polička o hloubce 2,5 cm, za příplatek možnost hlubší 12 cm poličky

Možnost barevných povrchů tabule:

- zelená a bílá – standard
- černá, modrá, antracit – za příplatek
- bílá varianta vhodná pro ultrakrátkou projekci

Služby:

- montáž nové tabule
- demontáž původní tabule

Doporučené příslušenství k tabulím

- zelený povrch – bezprašné křídly MULTIP, tekuté křídly MULTIP
- bílý povrch – tekuté křídly MULTIP, popisovače pro bílé tabule
- černý, modrý a antracitový povrch – tekuté křídly MULTIP
- čisticí roztok FIXOPAL a stěrky na tabuli

NEJPRODÁVANĚJŠÍ TABULE



TROJLISTÁ PYLONOVÁ TABULE

obj. č.	rozměr
DG-390-2010-290E	400/200 × 100 cm
DG-390-2012-290E	400/200 × 120 cm



JEDNOLISTÁ PYLONOVÁ TABULE

obj. č.	rozměr
DG-290-2010	200 × 100 cm
DG-290-2012	200 × 120 cm
DG-290-2510	250 × 100 cm
DG-290-2512	250 × 120 cm
DG-290-3010	300 × 100 cm
DG-290-3012	300 × 120 cm
DG-290-4010	400 × 100 cm
DG-290-4012	400 × 120 cm

DVOJLISTÁ PYLONOVÁ TABULE

obj. č.	rozměr
DG-690-2010	200 × 100 cm
DG-690-2012	200 × 120 cm
DG-690-2510	250 × 100 cm
DG-690-2512	250 × 120 cm
DG-690-3010	300 × 100 cm
DG-690-3012	300 × 120 cm
DG-690-4010	400 × 100 cm
DG-690-4012	400 × 120 cm



TABULE PRO POSLUCHÁRNÝ

- speciální pylonové tabule pro vysokoškolské posluchárny
- systém až tří tabulí za sebou
- šířka tabulí až 6 m
- standardní výška listu tabule 120 cm, alternativně i 150 cm
- zesílené pylony až do výšky 6 m
- motorický posun tabulí včetně kompletního ovládání a elektroinstalace
- zakázková výroba s dodávkou na klíč dle přání zákazníka

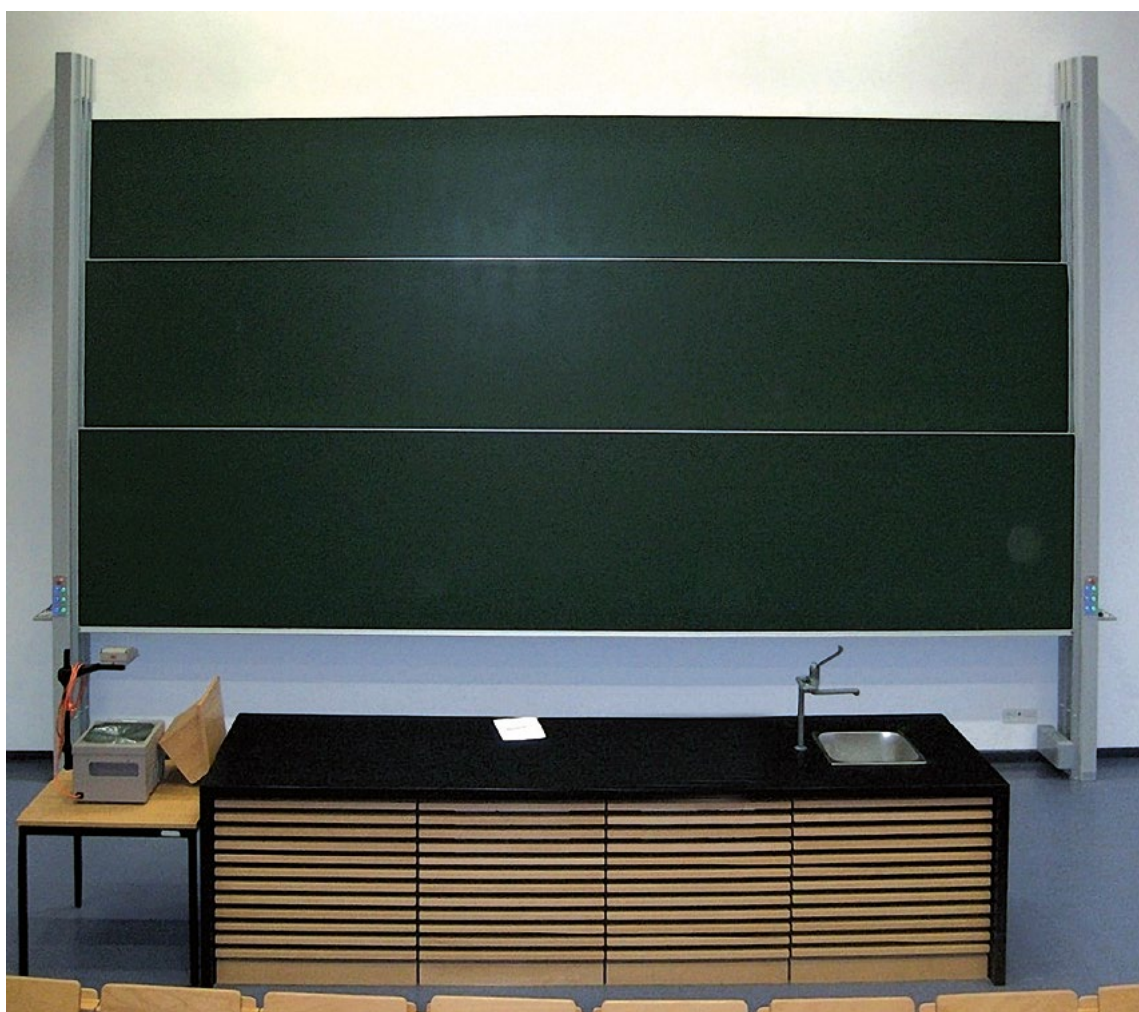

NÁSTĚNNÉ KERAMICKÉ TABULE DG

- záruka 25 let na keramický povrch Polyvision
- vyrobeno od A do Z v Německu
- magnetická tabule
- vysoce odolný keramický povrch Polyvision díky vypálení při 810 °C
- za příplatek možnost vyrobiť tabuli s linkami, notovou nebo čtvercovou osnovou
- tabule s poličkou nebo bez poličky

Možnost barevných povrchů tabule:

- zelená, bílá – standard
- černá, modrá a antracit – za příplatek
- bílá varianta vhodná pro ultrakrátkou projekci

Služby:

- montáž nové tabule
- demontáž původní tabule

Doporučené příslušenství k tabulím:

- zelený povrch – bezprašné křídý MULTIP, tekuté křídý MULTIP
- bílý povrch – tekuté křídý MULTIP, popisovače pro bílé tabule
- černý, modrý, antracitový povrch – tekuté křídý MULTIP
- čisticí roztok FIXOPAL a stěrky na tabuli

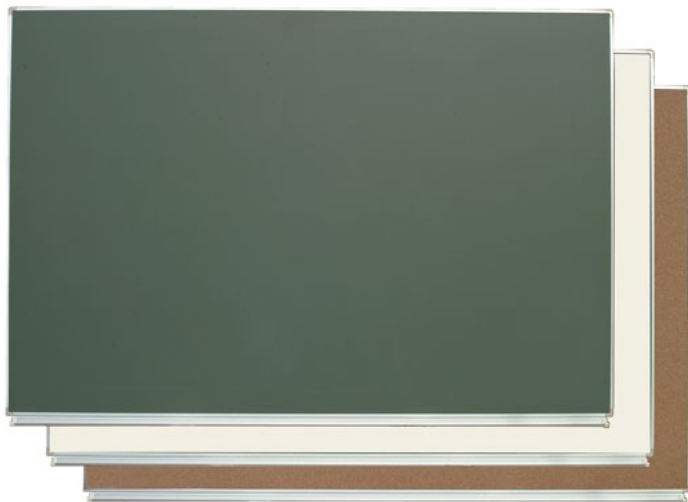

NÁSTĚNNÉ KERAMICKÉ TABULE BEZ ODKLÁDACÍ POLIČKY

obj. č.	rozměr	obj. č.	rozměr
DG-100-1007	100 × 70 cm	DG-100-1212	120 × 120 cm
DG-100-1209	120 × 90 cm	DG-100-1512	150 × 120 cm
DG-100-1010	100 × 100 cm	DG-100-1812	180 × 120 cm
DG-100-1210	120 × 100 cm	DG-100-2012	200 × 120 cm
DG-100-1510	150 × 100 cm	DG-100-2512	250 × 120 cm
DG-100-2010	200 × 100 cm	DG-100-3012	300 × 120 cm
DG-100-2510	250 × 100 cm	DG-100-3512	350 × 120 cm
DG-100-3010	300 × 100 cm	DG-100-4012	400 × 120 cm

NÁSTĚNNÉ KERAMICKÉ TABULE S ODKLÁDACÍ POLIČKOU

obj. č.	rozměr	obj. č.	rozměr
DG-110-1007	100 × 70 cm	DG-110-1212	120 × 120 cm
DG-110-1209	120 × 90 cm	DG-110-1512	150 × 120 cm
DG-110-1010	100 × 100 cm	DG-110-1812	180 × 120 cm
DG-110-1210	120 × 100 cm	DG-110-2012	200 × 120 cm
DG-110-1510	150 × 100 cm	DG-110-2512	250 × 120 cm
DG-110-2010	200 × 100 cm	DG-110-3012	300 × 120 cm
DG-110-2510	250 × 100 cm	DG-110-3512	350 × 120 cm
DG-110-3010	300 × 100 cm	DG-110-4012	400 × 120 cm



EMAILOVÉ TABULE PREMIUM

- ekonomická varianta tabulí
- záruka na povrch tabule 10 let
- vyrobeno v EU
- magnetická
- lak vytvrzen při 230 °C
- tloušťka plechu 0,27 mm
- barva bílá
- s poličkou

obj. č.	rozměr
AV TSA 96	90 × 60 cm
AV TSA 129	120 × 90 cm
AV TSA 1510	150 × 100 cm
AV TSA 1218	180 × 90 cm
AV TSA 1890	180 × 120 cm
AV TSA 1020	200 × 100 cm
AV TSA 1224	240 × 120 cm

EMAILOVÉ TABULE CLASSIC

- ekonomická varianta tabulí
- záruka na povrch tabule 2 roky
- magnetická
- lak vytvrzen při 220 °C
- tloušťka plechu 0,22 mm
- barva bílá
- s poličkou

obj. č.	rozměr
AV WH-2	60 × 45 cm
AV WH-3	90 × 60 cm
AV WH-4	120 × 90 cm
AV WH-13	150 × 100 cm
AV WH-6	180 × 90 cm

ROZVRHOVÉ TABULE

- povrch email vytvrzen při 250 °C
- popisovatelná magnetická tabule
- umožňuje sestavit a přehledně zobrazit týdenní rozvrh hodin
- rám z eloxovaného hliníku, plastové rohy
- povrch stíratelný za sucha
- standardně montážní sada pro upevnění na stěnu

obj. č.	popis	rozměr
VM 100701001108	26 tříd 0–8 hodin	70 × 100 cm
VM 101351001108	40 tříd 1–12 hodin	135 × 100 cm

FLIPCHARTY



FLIPCHART VARIO BASIC

obj. č. CF 1107071WW025

- plynule nastavitelný až do výšky 180 cm
- přední strana desky popisovatelná a za sucha stíratelná
- horní plastová klapka sevře až 30 listů bloku papíru
- rozměr desky 105 × 68 cm



FLIPCHART VARIO STANDARD

obj. č. CF 1107073WW010

- plynule nastavitelný až do výšky 180 cm
- přední strana desky polepena lakovaným plechem – magnetická, popisovatelná a za sucha stíratelná
- horní plastová klapka sevře až 30 listů bloku papíru
- boční výklopné lišty pro zavěšení papíru pomocí magnetů
- rozměr desky 105 × 68 cm



FLIPCHART VARIO PROFESIONAL

obj. č. CF 1207072WW040

- ovládání výškového nastavení z přední strany dvěma otočnými segmenty
- plynule nastavitelný od 105 do 195 cm
- povrch tabule magnetický, popisovatelný a za sucha stíratelný
- boční výklopné lišty pro zavěšení papíru pomocí magnetů
- stabilní podstava se čtyřmi opěrnými body
- rozměr desky 105 × 68 cm



MOBILNÍ EMAILOVÉ TABULE

- otočná tabule okolo horizontální osy
- upevněno v pojízdném stojanu s brzděnými kolečky
- bílý emailový povrch
- povrch popisovatelný tekutými křídami MULTIP nebo stíratelnými popisovači
- tloušťka tabule 22 mm

obj. č.	rozměr tabule (š. x v.)
VM 400751001100	75 x 100 cm
VM 401201001100	120 x 100 cm
VM 401501001100	150 x 100 cm
VM 402001001100	200 x 100 cm

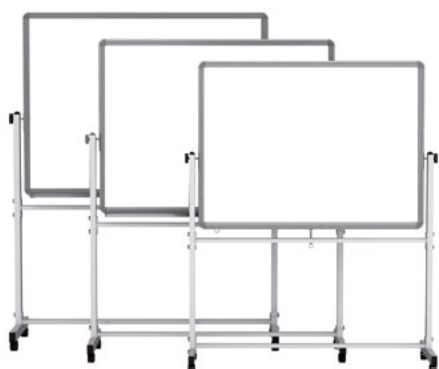

MOBILNÍ OTOČNÁ TABULE BASIC

- pojízdná oboustranná otočná tabule
- bílá popisovatelná magnetická tabule
- tabule stíratelná za sucha
- deska tabule s lakovaným magnetickým plechem o tl. 0,27 mm
- odkládací lišta v celé šíři tabule
- rám tabule z eloxovaného hliníkového profilu s rohovými spojkami z PVC

obj. č.	rozměr tabule (š. x v.)
CF 1107575LI001	120 x 90 cm
CF 1107575OJ001	150 x 100 cm
CF 1107575UJ001	200 x 100 cm



MOBILNÍ OTOČNÁ TABULE STANDARD

- pojízdná oboustranná otočná tabule
- bílá popisovatelná magnetická tabule
- tabule stíratelná za sucha
- deska tabule s lakovaným magnetickým plechem o tl. 0,5 mm
- odkládací lišta v celé šíři tabule
- rám tabule z eloxovaného hliníkového profilu s rohovými spojkami z PVC
- rám tabule vůči podvozku fixován excentrickým rychloupínačem

obj. č.	rozměr tabule (š. x v.)
CF 1107676LI001	120 x 90 cm
CF 1107676OJ001	150 x 100 cm
CF 1107676UJ001	200 x 100 cm
CF 1107676SL001	180 x 120 cm

MULTIP BEZPRAŠNÉ KŘÍDY

- ekologický výrobek vhodný pro alergiky a astmatiky
- vyrobeno v Německu
- s MULTIP křídami napíšete 3krát více než s klasickými prašnými křídami
- neumýváte tabuli namokro – pouze nasucho setřete stěrkou nebo utěrkou z mikrovlákna, pak je vyperete či vyprášíte
- odpadá namáčení tabule vodou a následná devastace povrchu tabule
- šetrné pro všechny typy povrchů tabulí
- ochranný film zabraňující ušpinění



KŘÍDY BÍLÉ

obj. č.	balení
PC-03.3500	12 ks
PC-03.4000	100 ks



KŘÍDY BAREVNÉ MIX

obj. č.	balení
PC-03.3506	12 ks (6 barev)
PC-03.3512	12 ks (12 barev)
PC-03.4006	100 ks (6 barev)
PC-03.4010	100 ks (10 barev)



STĚRKY PRO STÍRÁNÍ ZASUCHA

obj. č.	balení
PC-05.1500	Stěrka na tabuli s filcem
PC-05.1505	Stěrka na tabuli bez filcu



MULTIP TEKUTÉ KŘÍDY

- bezprašné a vhodné pro alergiky
- určeny k popisování všech hladkých povrchů bílých, zelených, modrých nebo černých
- vhodné pro emailové, keramické a interaktivní tabule
- vhodné i pro plastové, fóliované nebo skleněné informační a nabídkové tabule
- snadno za sucha stíratelné
- možnost opětovného plnění

obj. č.	balení
PC-01.6502	startovací sada pro popis bílých tabulí, 4 ks
PC-01.6503	startovací sada pro popis černých, zelených a modrých tabulí, 4 ks
PC-01.60101	tekutá křída bílá
PC-01.60801	tekutá křída černá
PC-01.60401	tekutá křída červená
PC-01.60601	tekutá křída modrá
PC-01.60651	tekutá křída tmavě modrá
PC-01.60201	tekutá křída žlutá
PC-01.60351	tekutá křída růžová

TABULOVÉ NÁŘADÍ

VÍCE NA:
WWW.MULTIP.CZ



- nejvyšší standard kvality a ergonomie
- vyrobeno v Německu
- sítotiskový potisk odolný proti oděru

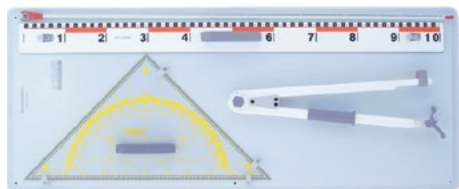

SADA TABULOVÉHO NÁŘADÍ II

obj. č. PC-09.5205

obsahuje:
pravítko
kružítko
trojúhelník (s přeponou 80 cm) s úhломěrem
ukazovátko

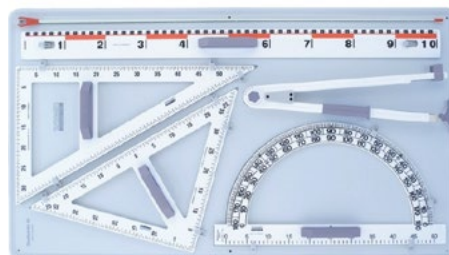

SADA TABULOVÉHO NÁŘADÍ IV

obj. č. PC-09.5405

obsahuje:
pravítko
kružítko
úhloměr
2 trojúhelníky
ukazovátko



ROVNORAMENNÝ TROJÚHELNÍK S ÚHLOMĚREM

obj. č.	popis
PC-09.1715	přepona 60 cm
PC-09.1725	přepona 80 cm



TABULOVÉ KRUŽÍTKO DYNAMIC

obj. č. PC-09.1010

- trojnožka s protiskluzovými podložkami
- přesné a šetrné přitlačení na tabuli
- univerzální úchyt pro křidu, tekutou křidu, popisovač či tužku (do průměru 20 mm)
- velikost 52 cm



TABULOVÉ KRUŽÍTKO MAGNAT

obj. č. PC-09.1015

- trojnožka s magnety
- otočná ručka pro snadnou manipulaci
- úhloměr s aretací
- univerzální úchyt pro křidu, tekutou křidu, popisovač či tužku (do průměru 20 mm)
- velikost 52 cm



TABULOVÝ TROJÚHELNÍK ROVNORAMENNÝ

obj. č. PC-09.0710

- přepona 60 cm
- provedení bílý plast

TABULOVÝ ÚHLOMĚŘ

obj. č. PC-09.0600

- rozměr 50 cm
- provedení bílý plast

TABULOVÝ TROJÚHELNÍK NEROVNORAMENNÝ

obj. č. PC-09.0810

- přepona 60 cm
- provedení bílý plast



TABULOVÉ PRAVÍTKO 100 cm

- obj. č. PC-09.0305
- pravítko s centimetrovým dělením
 - provedení bílý plast



TABULOVÉ PRAVÍTKO 100 cm

- obj. č. PC-09.0350
- pravítko s decimetrovým dělením
 - provedení bílý plast



TABULOVÉ PRAVÍTKO 100 cm

- obj. č. PC-09.0450
- pravítko s centimetrovým a decimetrovým dělením
 - provedení bílý plast



UKAZOVÁTKO

- obj. č. PC-09.1200
- délka 105 cm
 - možnost zavěšení



PARABOLA S VNITŘNÍ SINUSOIDOU

- obj. č. PC-09.2620
- velikost 60 cm
 - transparentní plast



PARABOLA S VENKOVNÍ SINUSOIDOU

- obj. č. PC-09.2610
- velikost 60 cm
 - transparentní plast

PŘÍSLUŠENSTVÍ K TABULÍM

- nejvyšší standard kvality a ergonomie
- vyrobeno v Německu
- sítotiskový potisk odolný proti oděru



STARTOVACÍ BALÍČEK PRO BÍLÉ TABULE

- obj. č. PC-09.start2
- zvýhodněný balíček pro přípravu tabule do provozu
 - přípravky pro následnou údržbu tabule

obsahuje:
čisticí roztok Fixopal 500 ml
magnetickou stěrku
tekutou křidu MULTIP



STARTOVACÍ BALÍČEK PRO ZELENÉ TABULE

- obj. č. PC-09.start1
- zvýhodněný balíček pro přípravu tabule do provozu
 - přípravky pro následnou údržbu tabule

obsahuje:
čisticí roztok Fixopal 500 ml
stěrku
12 ks MULTIP bezprašných kříd



ČISTICÍ ROZTOK FIXOPAL 0,5 L

- obj. č. PC-07.1005
- vhodný pro keramické i emailové tabule
 - pro finální čištění bílých i zelených tabulí
 - objem: 0,5 l



ČISTÍCÍ ROZTOK FIXOPAL 5 L

obj. č. PC-07:1000

- vhodný pro keramické i emailové tabule
- pro finální čištění bílých i zelených tabulí
- objem: 5 l



MAGNETICKÁ STĚRKA

obj. č. VM 90500001



STĚRKA NA TABULI S FILCEM

obj. č. PC - 05.1500



STĚRKA NA TABULI BEZ FILCU

obj. č. PC - 05.1505



VÝMĚNNÉ VLOŽKY DO STĚRKY

obj. č. VM 90500003



MAGNETICKÝ DRŽÁK

obj. č. DG 099-1030

- držák na tekuté křídly a popisovače
- vhodné pro keramické, emailové a magnetické tabule



POPISOVAČ PRO TABULE

obj. č.	barva
VM 90300031	černá
VM 90300032	červená
VM 90300033	modrá
VM 90300034	zelená



POPISOVAČ PRO PAPIŘOVÉ BLOKY

obj. č.	barva
VM 90300041	černá
VM 90300042	červená
VM 90300043	modrá
VM 90300044	zelená



INKOUST - NÁPLŇ DO POPISOVAČŮ

- vhodné na bílé tabule
- 1 lahvička pro 10 náplní
- objem 25 ml

obj. č.	barva
VM 90300161	černá
VM 90300162	červená
VM 90300163	modrá

NÁSTĚNKY, VITRÍNY A PARAVÁNY

NÁSTĚNKY

- možnost provedení povrchu korek nebo textil
- rám hliníkový se zaoblenými rohy
- nástěnky lehké, estetické a bezpečné



KORKOVÉ NÁSTĚNKY

- možnost vodorovného i svislého zavěšení
- povrch korek tl. 3 mm, podklad hobra tl. 12 mm

obj. č.	rozměr
HB N1010K	100 × 100 cm
HB N1012K	100 × 120 cm
HB N1510K	150 × 100 cm
HB N1512K	150 × 120 cm
HB N2010K	200 × 100 cm
HB N2012K	200 × 120 cm
HB N2510K	250 × 100 cm
HB N2512K	250 × 120 cm



TEXTILNÍ NÁSTĚNKY

- povrch textilní koberec tl. 2,8 mm, hobra tl. 12 mm

obj. č.	rozměr
HB N1010P	100 × 100 cm
HB N1012P	100 × 120 cm
HB N1510P	150 × 100 cm
HB N1512P	150 × 120 cm
HB N1712P	175 × 120 cm
HB N2010P	200 × 100 cm
HB N2012P	200 × 120 cm
HB N2510P	250 × 100 cm
HB N2512P	250 × 120 cm

VITRÍNY

INTERIÉROVÉ VITRÍNY

- nejvyšší standard kvality a ergonomie
- vyrobeno v Německu
- sítotiskový potisk odolný proti oděru

DESIGNOVÉ VITRÍNY MEDIA

- designová magnetická vitrina
- hloubka 40 mm
- od 2 do 9 stran A4
- stříbrný hliníkový eloxovaný rám
- jednokřídlá dvířka z bezpečnostního skla 4 mm
- zámek skrytý za bočním profilem
- podklad zinkovaný magnetický plech lakovaný bíle
- upevnění na zeď
- na přání možnost dokoupit osvětlení LED

obj. č.	externí rozměry	počet stran
VT 504220	382 × 512 mm	2 A4
VT 504240	679 × 512 mm	4 A4
VT 504260	715 × 722 mm	6 A4
VT 504290	976 × 722 mm	9 A4



ULTRATENKÉ VITRÍNY ECO 100

- vynikající poměr cena/výkon
- hloubka 18 mm
- od 2 do 9 stran A4
- stříbrný eloxovaný hliníkový rám
- jednokřídlá dvířka z pevného plexiskla 3 mm
- zamykání klíčem
- upevnění na zeď nebo na nohu s 5 rameny (k příkoupení)
- podklad zinkovaný magnetický plech lakovaný bíle

obj. č.	externí rozměry	počet stran
VT 504010	386 × 550 mm	2 A4
VT 504011	688 × 550 mm	4 A4
VT 504012	688 × 765 mm	6 A4
VT 504013	990 × 765 mm	9 A4



INTERIÉROVÉ VITRÍNY REFERENCE

- jednokřídlá a dvoukřídlá
- dvířka překlopitelná na druhou stranu
- hloubka 30 mm
- od 2 do 18 A4
- jednokřídlá dvířka – stříbrný nebo barevný hliníkový rám (RAL 3020, RAL 6005, RAL 5010)
- dvoukřídlá dvířka – pouze stříbrný eloxovaný rám
- odolné plexisklo 4 mm
- neopotřebitelný závěs
- bezpečností zámek se 2 klíči
- upevnění na zeď nebo na nohu s 5 rameny (k příkoupení)
- podklad zinkovaný magnetický plech lakovaný bíle
- na přání možnost dokoupit osvětlení LED



JEDNOKŘÍDLÁ VITRÍNA REFERENCE

obj. č.	externí rozměry	počet stran	rám
VT 505081	400 × 550 mm	2 A4	stříbrný
VT 405081	400 × 550 mm	2 A4	barevný
VT 505082	750 × 550 mm	4 A4	stříbrný
VT 405082	750 × 550 mm	4 A4	barevný
VT 505083	750 × 750 mm	6 A4	stříbrný
VT 405083	750 × 750 mm	6 A4	barevný
VT 505084	1050 × 750 mm	9 A4	stříbrný
VT 405084	1050 × 750 mm	9 A4	barevný

DVOUKŘÍDLÁ VITRÍNA REFERENCE

obj. č.	externí rozměry	počet stran
VT 515600	750 × 1200 mm	8 A4
VT 515601	1050 × 1400 mm	18 A4



NÁSTĚNKY, VITRÍNY A PARAVÁNY

EXTERIÉROVÉ VITRÍNY

- lze upevnit na zeď nebo na sloupky
- neopotřebitelnost, robustnost, nepropustnost

EXTERIÉROVÉ VITRÍNY TRADITION

- hloubka 30 mm
- od 2 do 18 stran A4
- hliníkový rám stříbrný elox nebo v barvě (RAL 3004, RAL 6005, RAL 5010, RAL 8017, RAL 9005)
- odolné plexisklo 4 mm
- těsnící spoje z elastomeru
- bezpečnostní zámek se 2 klíči
- možnost přikoupit LED osvětlení
- možnost přikoupit sloupky 60 × 40 mm, výška 2600 mm (pouze přímé zapuštění)



JEDNOKŘÍDLÁ VITRÍNA TRADITION

obj. č.	externí rozměry	počet stran	rám
VT 505000	400 × 550 mm	2 A4	stříbrný
VT 405000	400 × 550 mm	2 A4	barevný
VT 505001	750 × 550 mm	4 A4	stříbrný
VT 405001	750 × 550 mm	4 A4	barevný
VT 505002	750 × 750 mm	6 A4	stříbrný
VT 405002	750 × 750 mm	6 A4	barevný
VT 505060	830 × 980 mm	8 A4	stříbrný
VT 405060	830 × 980 mm	8 A4	barevný
VT 505003	1050 × 750 mm	9 A4	stříbrný
VT 405003	1050 × 750 mm	9 A4	barevný

DOUKŘÍDLÁ VITRÍNA TRADITION

obj. č.	externí rozměry	počet stran	rám
VT 505075	750 × 1200 mm	8 A4	stříbrný
VT 405075	750 × 1200 mm	8 A4	barevný
VT 505076	1050 × 1400 mm	18 A4	stříbrný
VT 405076	1050 × 1400 mm	18 A4	barevný



EXTERIÉROVÉ VITRÍNY S DĚTSKÝMI MOTIVY

- magnetické
- hloubka 30 mm
- připevnění ke zdi
- odolné plexisklo o tl. 4 mm
- těsnění z elastanu pro zamezení průniku vlhkosti
- bezpečnostní zámek se 2 klíči
- rám lakován práškovou barvou v několika odstínech

obj. č.	motiv	počet stran
VT 408010	Strom (na zeď)	6 A4
VT 405025	Králík	2 A4
VT 405027	Medvěd	4 A4
VT 405026	Motýl	2 A4
VT 405029	Sova	6 A4
VT 405028	Tučňák	4 A4
VT 405030	Želva	6 A4



PARAVÁNY

PARAVÁNY S EMAILOVÝM POVRCHEM

- magnetické
- bílý lakovaný emailový povrch
- není vhodné pro intenzivní použití
- výška nohy paravánu je 150 nebo 190 cm
- nohy lze dokoupit za příplatek

obj. č.	rozměr
VM 120901201100	90 × 120 cm
VM 120751001100	75 × 100 cm
VM 121501001100	150 × 100 cm
VM 121501201100	150 × 120 cm



PARAVÁNY S KERAMICKÝM POVRCHEM

- magnetické
- dvouvrstvý keramický povrch nejvyšší kvality
- záruka 25 let na keramický povrch
- výška nohy paravánu je 150 nebo 190 cm
- nohy lze dokoupit za příplatek

obj. č.	rozměr
VM 120901202100	90 × 120 cm
VM 120751002100	75 × 100 cm
VM 121501002100	150 × 100 cm
VM 121501202100	150 × 120 cm



KORKOVÉ PARAVÁNY

- povrch z přírodního drceného korku
- oboustranné
- výška nohy paravánu je 150 nebo 190 cm
- nohy lze dokoupit za příplatek

obj. č.	rozměr
VM 620901203100	90 × 120 cm
VM 620751003100	75 × 100 cm
VM 621501003100	150 × 100 cm
VM 621501203100	150 × 120 cm



NOHA K PARAVÁNU

- povrch z přírodního drceného korku
- oboustranné
- výška nohy paravánu je 150 nebo 190 cm
- nohy lze dokoupit za příplatek

obj. č.	rozměr	název
VM 70100010	190 cm	Noha T 190
VM 70100015	150 cm	Noha T 150
VM 70010006	190 cm	Noha I 190
VM 70010005	150 cm	Noha I 150





**# AUDIOVIZUÁLNÍ
TECHNIKA**



AUDIOVIZUÁLNÍ TECHNIKA

Zajistíme vybavení nábytkem s možností doplnění o celou řadu audiovizuální techniky pro moderní výuku.



Interaktivní tabule

- umožňují psát a kreslit dvěma uživatelům současně
- zajišťují kreslení a přemísťování objektů pomocí prstu, pera i ukazovátka
- tabule jsou k dispozici v několika velikostech dle rozměrů učebny
- lze připojit k PC na učitelském pracovišti a propojit s dataprojektorem
- široká škála s možností výběru od základní řady až po vrcholné modely



Interaktivní panely

- umožňují variabilní používání jako interaktivní displej, interaktivní stůl nebo kreslicí panel
- výškově stavitelné a mobilní, lze je přemísťovat mezi třídami
- vysoká kvalita obrazu a přesnost dotyku
- integrovaný počítač s výukovým obsahem a aplikacemi



Dataprojektory

- možnost výběru přístroje pro běžnou projekci, krátkou projekci nebo ultrakrátkou projekci
- přenosný přístroj nebo pevná instalace na držák



Interaktivní projektory

- umožňují zasahovat přímo do promítaného obrazu
- ovládání pomocí elektronického pera umožňujícího přenášet tahy do počítače a přes projektor zpět na projekční plochu



Projekční plátna

- pro přenosné nebo pevně instalované dataprojektory
- možnost výběru z elektrických, roletových či stativových typů



Vizualizéry

- umožňují nasnímat fotografii, list papíru s textem, předměty a mnohé další a převést je do digitální podoby
- flexibilní rameno a LED osvětlení předmětu
- možnost propojení s PC pomocí USB



Ozvučení

- lze zvolit reproduktory pro ozvučení prostoru s napojením na PC učitelského pracoviště
- možnost volby z široké škály zesilovačů a reprosoustav
- nabídka mikrofونů a mixážních pultů dle parametrů použití



Audiovizuální systémy

- komplexní digitální vybavení pro jazykové učebny
- speciální učitelské pracoviště s PC, LCD monitorem a systémem jazykové laboratoře
- žákovské jednotky s kvalitními sluchátky a mikrofونem

AKTUÁLNÍ NABÍDKA

- Nabídka techniky a příslušenství je aktualizována dle vývojových trendů a nejnovějších poznatků.
- Pro konkrétní požadavky lze nabídnout vybavení od jednotlivých přístrojů po kompletní pracoviště na klíč.
- Pro bližší informace kontaktujte naše obchodní oddělení na obchodni@multip.cz nebo volejte na 777 711 158.

REFERENCE





MULTIP Moravia s.r.o.
Palackého 1135/27
741 01 Nový Jičín

E-mail: obchodni@multip.cz
Telefon: 777 711 158
www.multip.cz

